

Maatwerkprogramma



uw kwaliteitsmeubelen naar wens samengesteld



Inhoudsopgave



Introductie

4 - 9 Introductie Maatwerkprogramma

TV dressoirs

12 - 13 TV dressoir T2
14 - 15 TV dressoir T3
16 - 17 TV dressoir T4
18 - 19 TV dressoir T5

Dressoirs

22 - 23 Dressoir D2
24 - 25 Dressoir D3
26 - 27 Dressoir D4

Middelhoge kasten

30 - 31 Middelhoge kast M1
32 - 33 Middelhoge kast M2
34 - 35 Middelhoge kast M3

Kasten

38 - 39 Kast K1
40 - 41 Kast K2
42 - 43 Kast K3

Salontafels

46 - 47 Salontafels S0 - S2 - S3 - S4 - S5
48 - 49 Salontafels S1 - S6 - S7 - S8 - S9

Wandtafels

52 - 53 Wandtafels W1 - W2

Maatwerktafels

56 - 57 Bovenblad 5 cm (schuin)
58 - 59 Bovenblad 4 cm
60 - 61 Bovenblad 2,7 cm
62 - 63 Bovenblad 2,7 cm (met 2 aansteekbladen)
64 - 65 Kloostertafels

Kleuren, grepen en knoppen

66 Kleuren
67 Grepen en knoppen

Bestelformulieren

68 Bestelformulier Maatwerkprogramma
69 Bestelformulier Maatwerktafels
70 Bestelformulier Kloostertafels

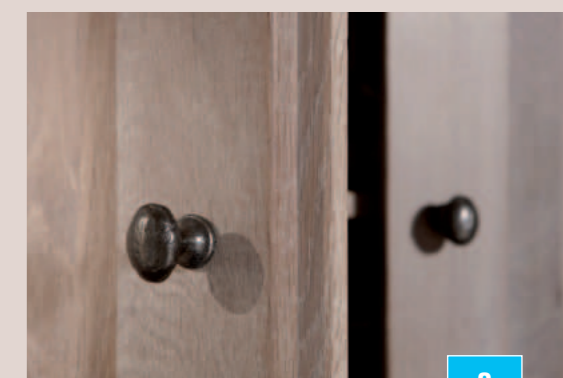

Maatwerkprogramma

Uw kwaliteitsmeubelen naar wens samengesteld

Een ambachtelijk meubel, geheel naar uw wens gemaakt en met een perfecte prijs-kwaliteitsverhouding. Met het Maatwerkprogramma stelt u in enkele eenvoudige stappen uw eigen meubel samen. Of uw stijl nu klassiek, landelijk of modern is, met de uitgebreide keuze in indelingen, uitvoeringen en afwerkingsmogelijkheden in massief Frans eikenhout bepaalt u zelf tot in detail het uiteindelijke ontwerp. Het resultaat: een uniek en op maat gemaakt kwaliteitsmeubel, een sieraad voor uw interieur.



Uniek meubel

Een uniek meubel, afgestemd op uw wensen, uw interieurstijl en uw beschikbare ruimte. Met het uitgekende systeem van het Maatwerkprogramma bepaalt u zelf het uiterlijk, de indeling en de uitstraling van uw meubel. Het Maatwerkprogramma is van toepassing op het complete assortiment woonkamermeubelen: televisiemeubelen, wandtafels, salon- en eettafels, dressoirs, wand- en boekenkasten en vitrinekasten.

Voor elke interieurstijl

Klassiek, landelijk of modern: met de talloze opties van het Maatwerkprogramma ontwerpt u een meubel dat perfect past bij uw interieurstijl.

Perfecte prijs-kwaliteitsverhouding

De meubels van het Maatwerkprogramma worden door ervaren vakmeubelmakers in Nederland gemaakt. Voor de vervaardiging van de meubels wordt gebruik gemaakt van eerste klas gecertificeerd, duurzaam geogst, Frans rustiek eikenhout. Dankzij de ambachtelijke werkwijze en het unieke keuzesysteem garandeert het Maatwerkprogramma unieke meubels met een perfecte prijs-kwaliteitsverhouding.



Oneindige mogelijkheden

Het Maatwerkprogramma biedt een ruime keuze aan indelingen bovenbladen, deurtypes en poten/plinten. Gecombineerd met de talloze opties voor grepen en houtkleuren zijn de mogelijkheden van het Maatwerkprogramma bijna oneindig.

Kies in eenvoudige stappen de stijl van uw meubel

U stelt uw meubel samen door de indeling, het bovenblad, het type deur en de plint of poot te kiezen. U kiest daarna het beslag, de kleur en de afwerking.



Laat u vrijblijvend adviseren!

Benieuwd naar de uitgebreide mogelijkheden van het Maatwerkprogramma? Maak een afspraak met één van onze adviseurs en laat u vrijblijvend adviseren. U zult verrast zijn door de veelzijdigheid van het Maatwerkprogramma!



TV dressoirs

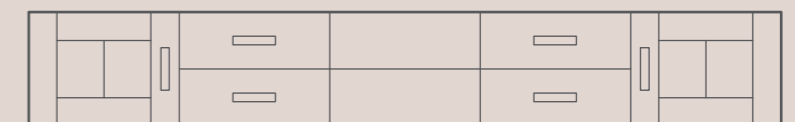
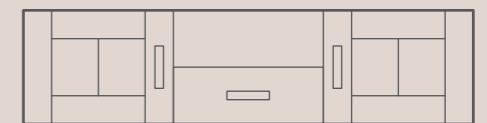
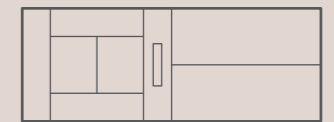

Maatvoering buitenmaten

- Let op: maat is afhankelijk van keuze bovenblad.
- Alle open vakken zijn:
 - 52 cm per element
 - ↑ 19 cm.
- Achter elke deur zit een schap.
- Alle schappen zijn verstelbaar.

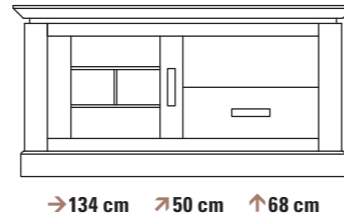
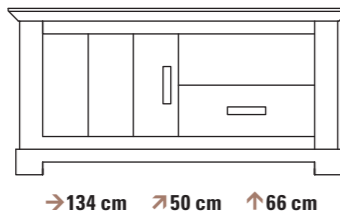
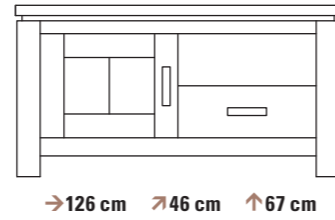
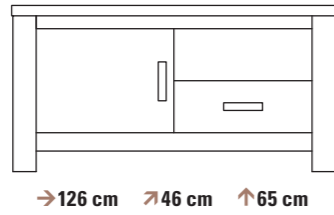

Stap 1: kies indeling

Kies artikelcode en indelingsletter:

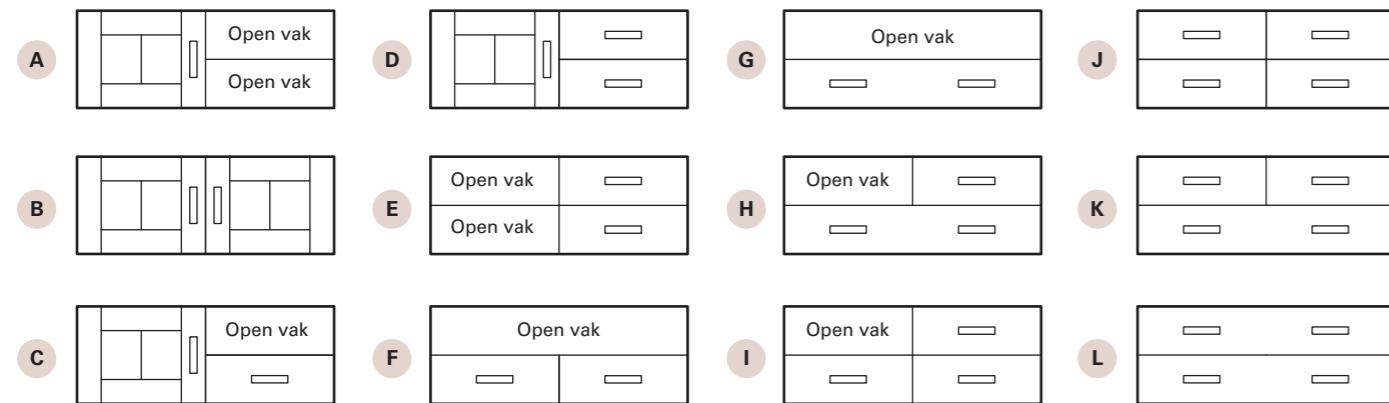

- Optioneel klep i.p.v. lade.

Losse onderdelen

Zit uw indeling er niet bij? Vul uw eigen romp door een schets te maken met de bijgevoegde onderdelen. Bij alle deuren heeft u de keuze uit links- of rechtsdraaiend.

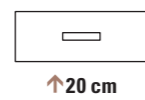
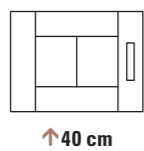
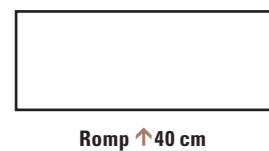

Na het uitzoeken van de indeling gaan we aan de hand van deze stappen de stijl bepalen:

Voor het bestelformulier: zie pagina 68

Stap 2: kies bovenblad

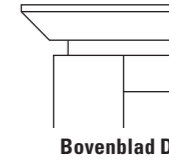
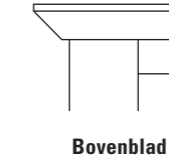
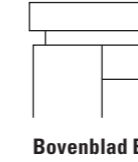
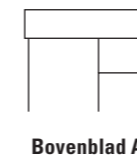

Stap 3: kies deur*

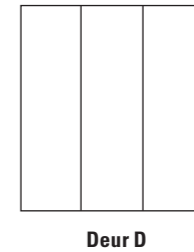
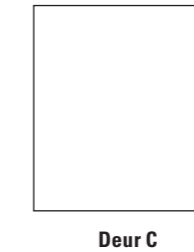
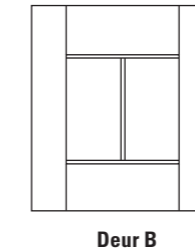
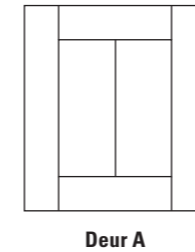

Stap 4: kies poot/plint

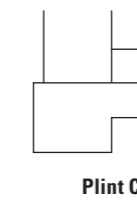
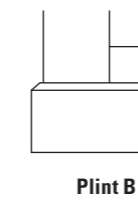
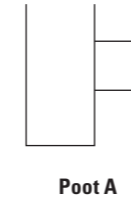

Stap 5: kies groef

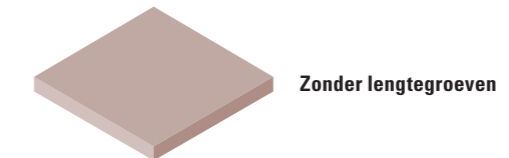
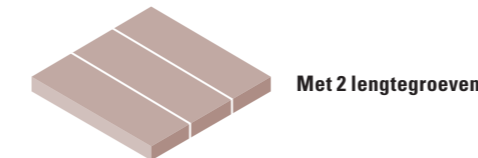

Stap 6: kies beslag

Beslagnummer deur*: _____ Beslagnummer lade*: _____

Voor het beslag: zie pagina 67

Stap 7: kies kleur en afwerking

Met geschraapt bovenblad of zonder geschraapt bovenblad
 Dit is het handmatig met een schaaft bewerkte van bovenbladen om het een ambachtelijke uitstraling te geven.

Met slijtranden of zonder slijtranden
 Wij adviseren u om altijd met slijtranden te kiezen, dit is het handmatig wegslijten van de scherpste randen.

Met gebruikssporen of zonder gebruikssporen
 Dit is het aanbrengen van deukjes en beschadigingen die door middel van patine geaccentueerd worden.

Voor kleurinformatie: zie pagina 66

Maatvoering buitenmaten

- Let op: maat is afhankelijk van keuze bovenblad.
- Alle open vakken zijn: →52 cm per element ↑19 cm.
- Achter elke deur zit een schap.
- Alle schappen zijn verstelbaar.

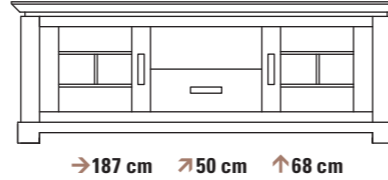
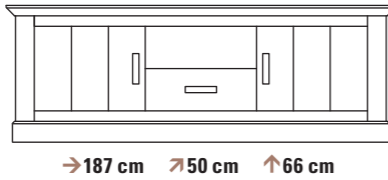
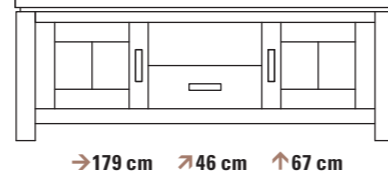
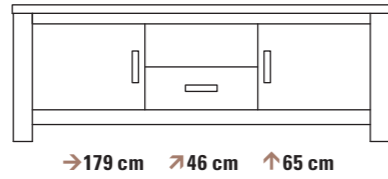

Stap 1: kies indeling

Kies artikelcode en indelingsletter:

A		F		K	
B		G		L	
C		H		M	
D		I		N	
E		J			

- Optioneel klep i.p.v. lade.

Losse onderdelen

Zit uw indeling er niet bij? Vul uw eigen romp door een schets te maken met de bijgevoegde onderdelen. Bij alle deuren heeft u de keuze uit links- of rechtsdraaiend.

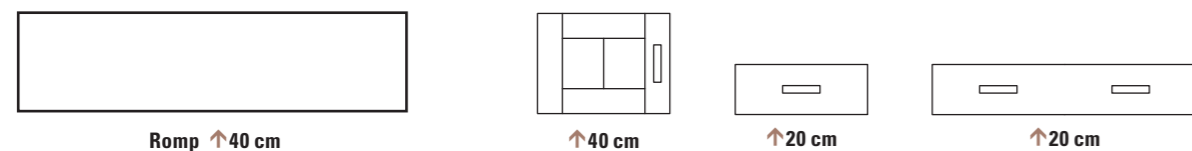

Na het uitzoeken van de indeling gaan we aan de hand van deze stappen de stijl bepalen:

Voor het bestelformulier: zie pagina 68

Stap 2: kies bovenblad

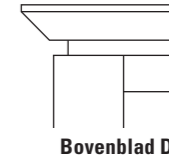
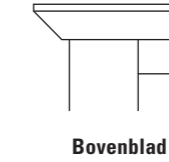
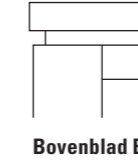
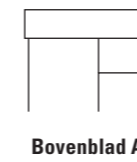

Stap 3: kies deur*

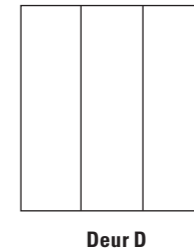
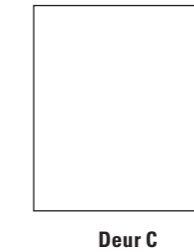
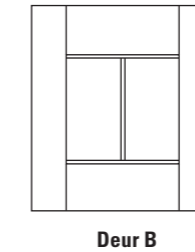
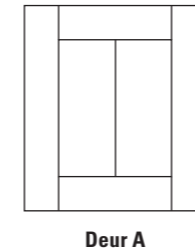

Stap 4: kies poot/plint

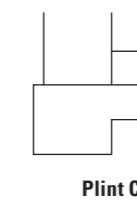
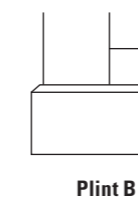
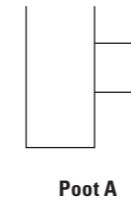

Stap 5: kies groef

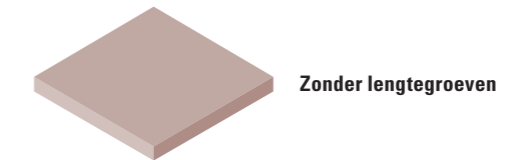
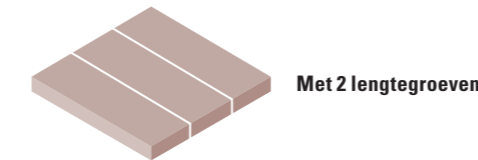

Stap 6: kies beslag

Beslagnummer deur*: _____ Beslagnummer lade*: _____

Voor het beslag: zie pagina 67

Stap 7: kies kleur en afwerking

Met geschraapt bovenblad of zonder geschraapt bovenblad
Dit is het handmatig met een schaaft bewerkten van bovenbladen om het een ambachtelijke uitstraling te geven.

Met slijtranden of zonder slijtranden
Wij adviseren u om altijd met slijtranden te kiezen, dit is het handmatig wegslijten van de scherpste randen.

Met gebruikssporen of zonder gebruikssporen
Dit is het aanbrengen van deukjes en beschadigingen die door middel van patine geaccentueerd worden.

Voor kleurinformatie: zie pagina 66

Maatvoering buitenmaten

- Let op: maat is afhankelijk van keuze bovenblad.
- Alle open vakken zijn: →52 cm per element ↑19 cm.
- Achter elke deur zit een schap.
- Alle schappen zijn verstelbaar.

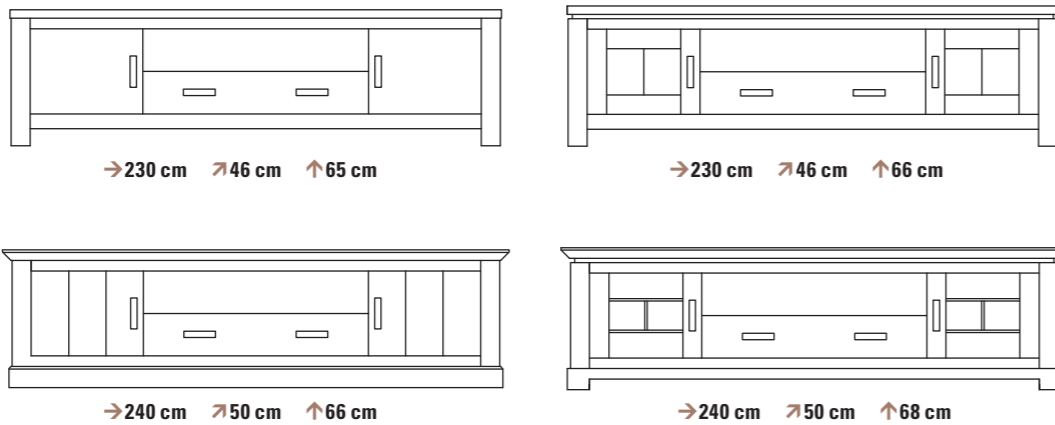

Stap 1: kies indeling

Kies artikelcode en indelingsletter:

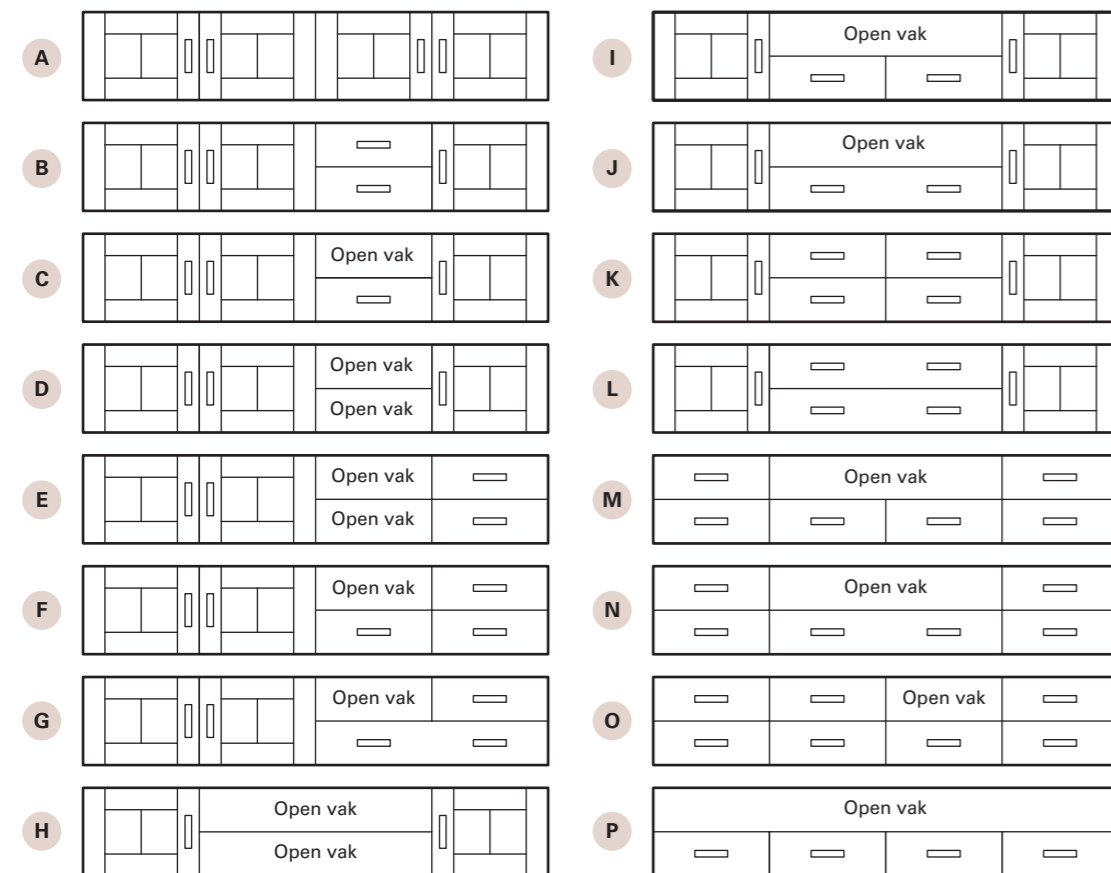

Losse onderdelen

Zit uw indeling er niet bij? Vul uw eigen romp door een schets te maken met de bijgevoegde onderdelen. Bij alle deuren heeft u de keuze uit links- of rechtsdraaiend.

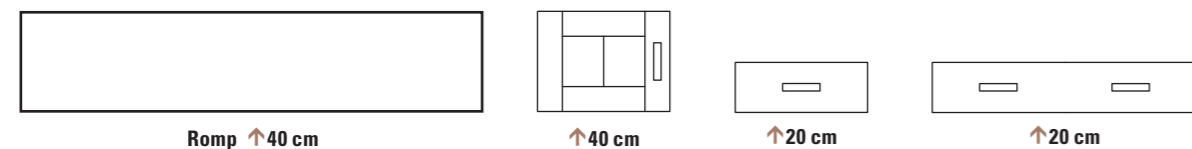

Na het uitzoeken van de indeling gaan we aan de hand van deze stappen de stijl bepalen:

Voor het bestelformulier: zie pagina 68

Stap 2: kies bovenblad



Stap 3: kies deur*

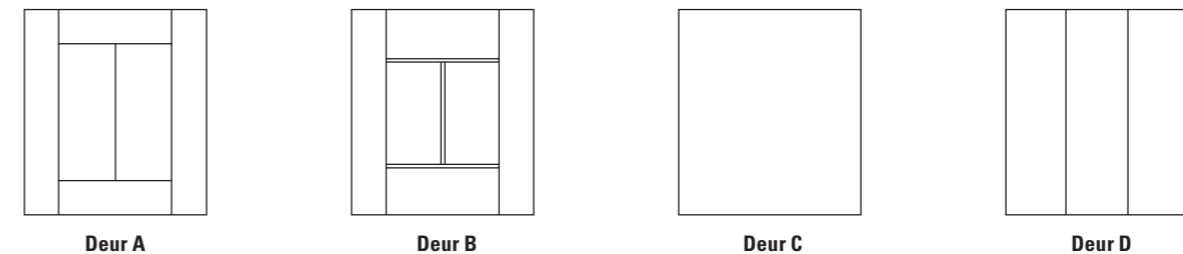

Stap 4: kies poot/plint

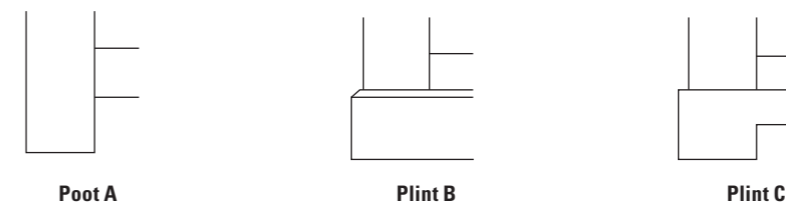

Stap 5: kies groef



Stap 6: kies beslag

Beslagnummer deur*: _____ Beslagnummer lade*: _____

Voor het beslag: zie pagina 67

Stap 7: kies kleur en afwerking

Met geschraapt bovenblad of zonder geschraapt bovenblad
Dit is het handmatig met een schaaft bewerkten van bovenbladen om het een ambachtelijke uitstraling te geven.

Met slijtranden of zonder slijtranden
Wij adviseren u om altijd met slijtranden te kiezen, dit is het handmatig wegslijten van de scherpste randen.

Met gebruikssporen of zonder gebruikssporen
Dit is het aanbrengen van deukjes en beschadigingen die door middel van patine geaccentueerd worden.

Voor kleurinformatie: zie pagina 66

*Indien van toepassing.

Maatvoering buitenmaten

- Let op: maat is afhankelijk van keuze bovenblad.
- Alle open vakken zijn: → 52 cm per element ↑ 19 cm.
- Achter elke deur zit een schap.
- Alle schappen zijn verstelbaar.

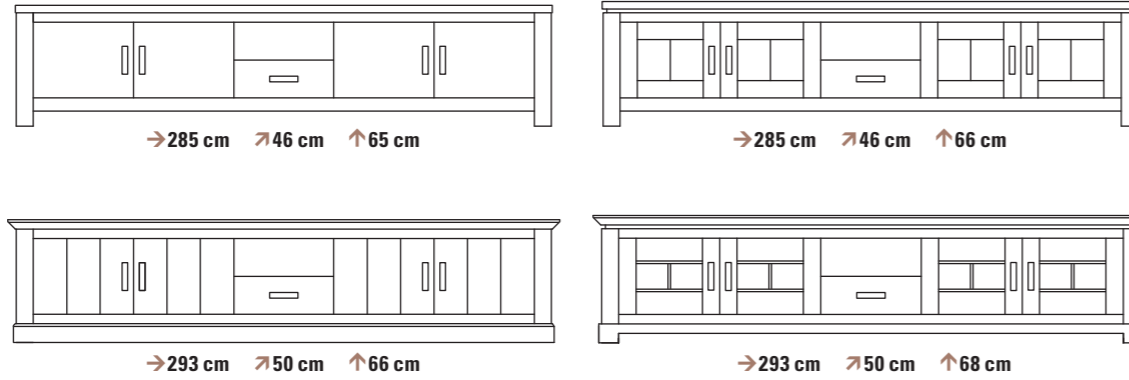

Stap 1: kies indeling

Kies artikelcode en indelingsletter:

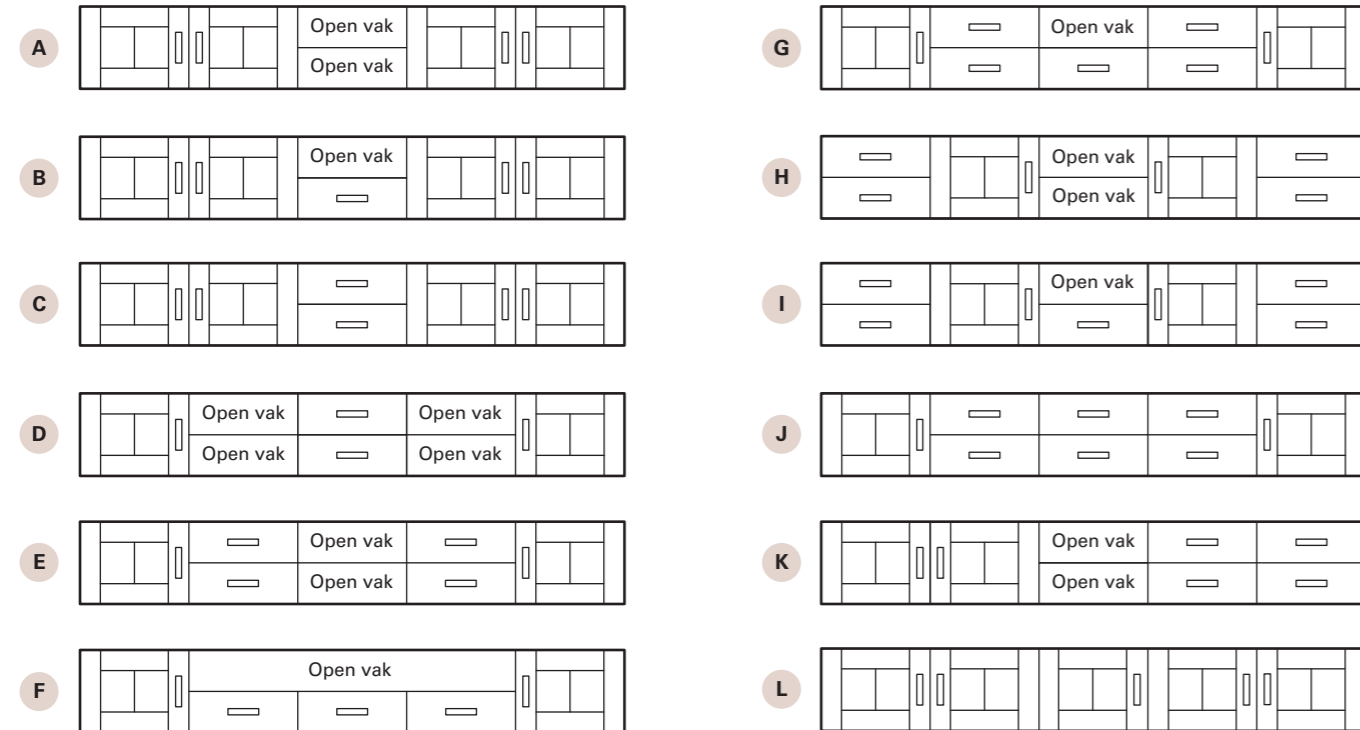

- Optioneel klep i.p.v. lade.

Losse onderdelen

Zit uw indeling er niet bij? Vul uw eigen romp door een schets te maken met de bijgevoegde onderdelen. Bij alle deuren heeft u de keuze uit links- of rechtsdraaiend.

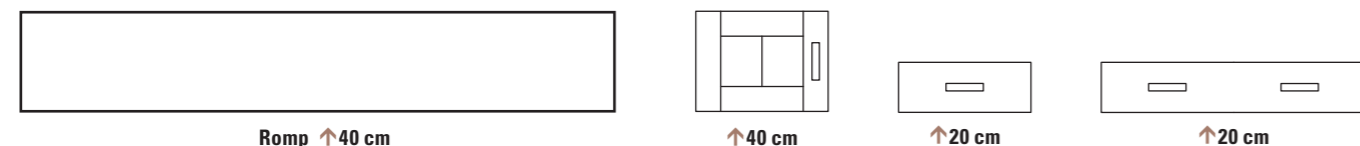

Na het uitzoeken van de indeling gaan we aan de hand van deze stappen de stijl bepalen:

Voor het bestelformulier: zie pagina 68

Stap 2: kies bovenblad



Stap 3: kies deur*

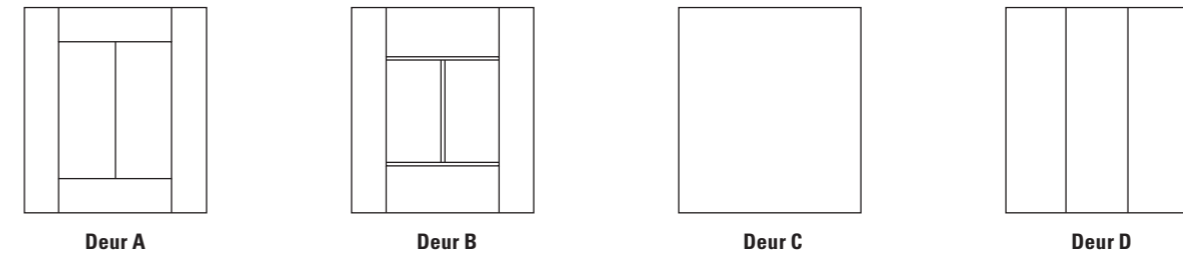

Stap 4: kies poot/plint

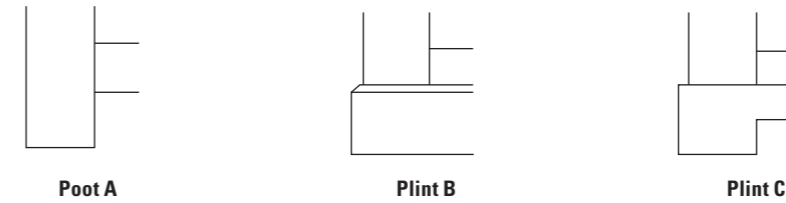

Stap 5: kies groef



Stap 6: kies beslag

Beslagnummer deur*: _____ Beslagnummer lade*: _____

Voor het beslag: zie pagina 67

Stap 7: kies kleur en afwerking

Met geschraapt bovenblad of zonder geschraapt bovenblad
Dit is het handmatig met een schaaft bewerkten van bovenbladen om het een ambachtelijke uitstraling te geven.

Met slijtranden of zonder slijtranden
Wij adviseren u om altijd met slijtranden te kiezen, dit is het handmatig wegslijten van de scherpste randen.

Met gebruikssporen of zonder gebruikssporen
Dit is het aanbrengen van deukjes en beschadigingen die door middel van patine geaccentueerd worden.

Voor kleurinformatie: zie pagina 66

*Indien van toepassing.

Dressoirs

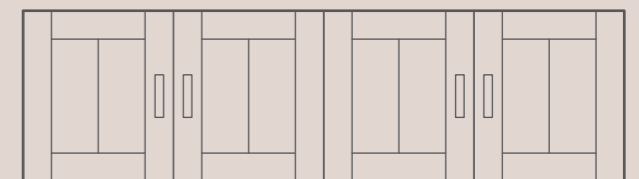
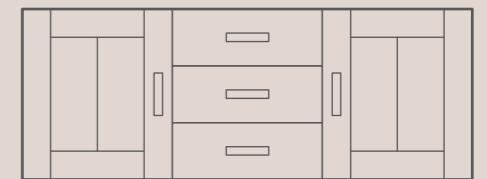
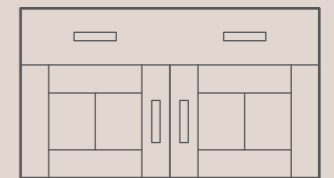

Maatvoering buitenmaten

- Let op: maat is afhankelijk van keuze bovenblad.
- Achter elke deur zit een schap.
- Alle schappen zijn verstelbaar.

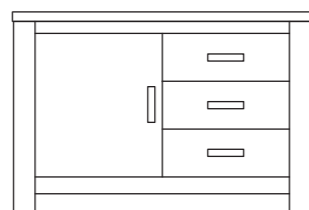

→126 cm ↗46 cm ↑85 cm

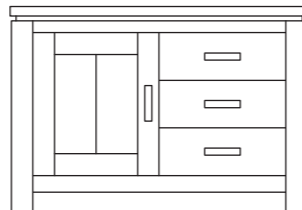

→126 cm ↗46 cm ↑87 cm

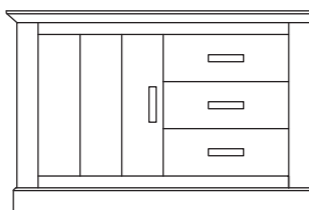

→134 cm ↗50 cm ↑86 cm

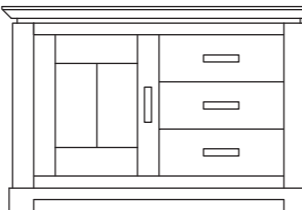

→134 cm ↗50 cm ↑88 cm

Stap 1: kies indeling

Kies artikelcode en indelingsletter:

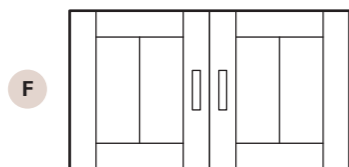
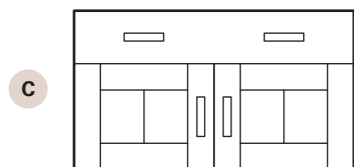
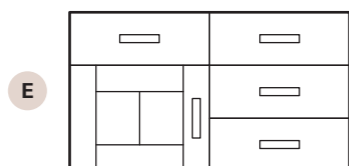
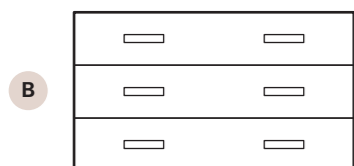
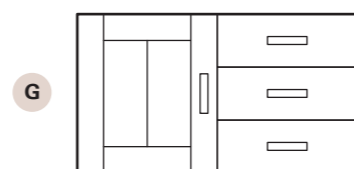
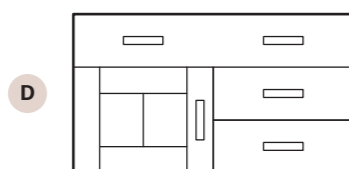
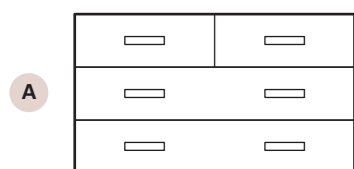

Optioneel klep i.p.v. lade.

1 schap achter elke deur.

Losse onderdelen

Zit uw indeling er niet bij? Vul uw eigen romp door een schets te maken met de bijgevoegde onderdelen. Bij alle deuren heeft u de keuze uit links- of rechtsdraaiend.

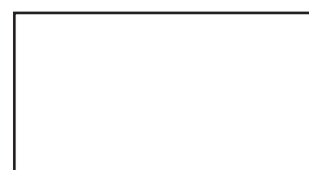

Romp ↑60 cm

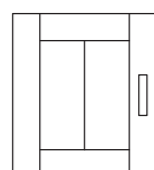

↑60 cm

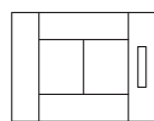

↑40 cm



↑20 cm



↑20 cm

Na het uitzoeken van de indeling gaan we aan de hand van deze stappen de stijl bepalen:

Voor het bestelformulier: zie pagina 68

Stap 2: kies bovenblad

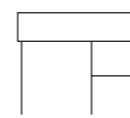

Bovenblad A

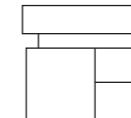

Bovenblad B

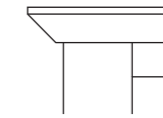

Bovenblad C

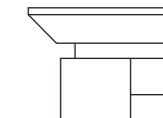

Bovenblad D

Stap 3: kies deur*

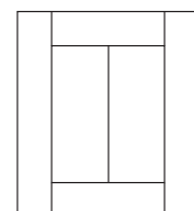

Deur A

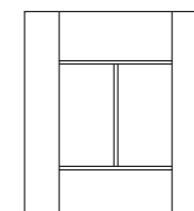

Deur B



Deur C

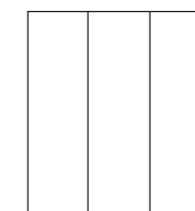

Deur D

Stap 4: kies poot/plint

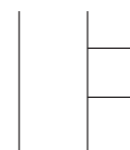

Poot A

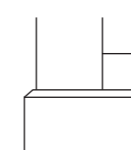

Plint B

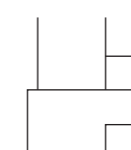

Plint C

Stap 5: kies groef

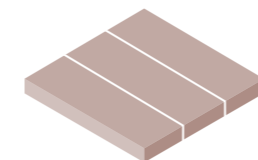

Met 2 lengtegroeven

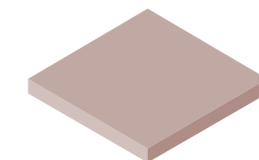

Zonder lengtegroeven

Stap 6: kies beslag

Beslagnummer deur*: _____ Beslagnummer lade*: _____

Voor het beslag: zie pagina 67

Stap 7: kies kleur en afwerking

Met geschraapt bovenblad of zonder geschraapt bovenblad
Dit is het handmatig met een schaaft bewerkte van bovenbladen om het een ambachtelijke uitstraling te geven.

Met slijtranden of zonder slijtranden
Wij adviseren u om altijd met slijtranden te kiezen, dit is het handmatig wegslijten van de scherpste randen.

Met gebruikssporen of zonder gebruikssporen
Dit is het aanbrengen van deukjes en beschadigingen die door middel van patine geaccentueerd worden.

Voor kleurinformatie: zie pagina 66

Maatvoering buitenmaten

- 1 Let op: maat is afhankelijk van keuze bovenblad.
- 1 Achter elke deur zit een schap.
- 1 Alle schappen zijn verstelbaar.

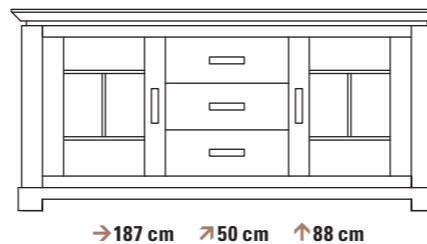
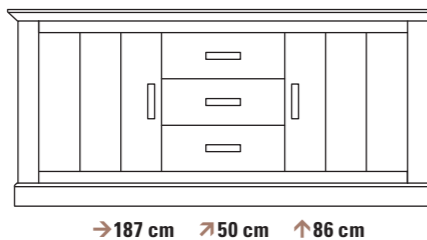
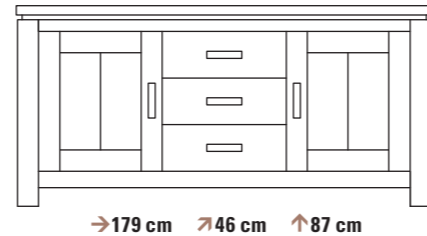
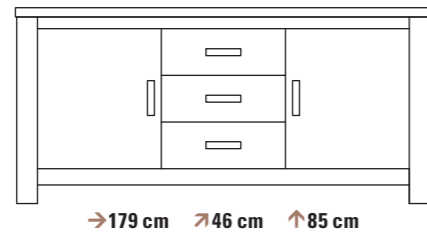

Stap 1: kies indeling

Kies artikelcode en indelingsletter:

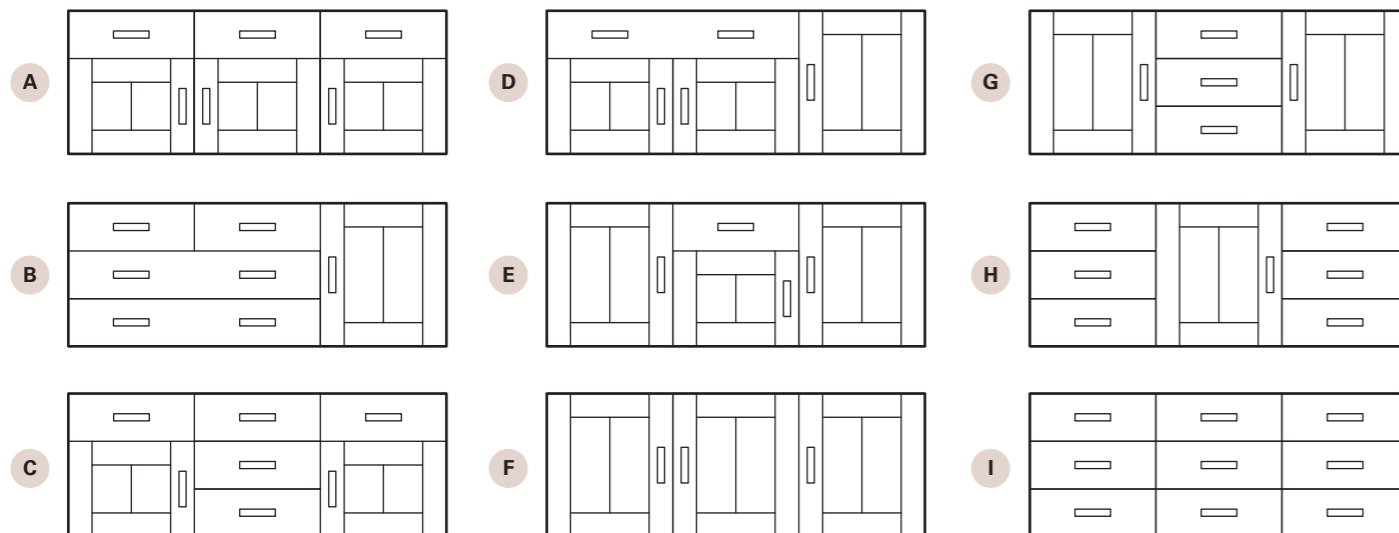

- 1 Optioneel klep i.p.v. lade.
- 1 1 schap achter elke deur.

Losse onderdelen

Zit uw indeling er niet bij? Vul uw eigen romp door een schets te maken met de bijgevoegde onderdelen. Bij alle deuren heeft u de keuze uit links- of rechtsdraaiend.

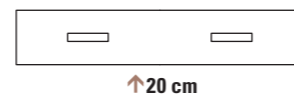
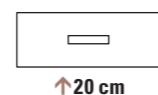
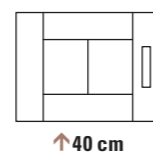
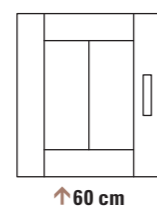
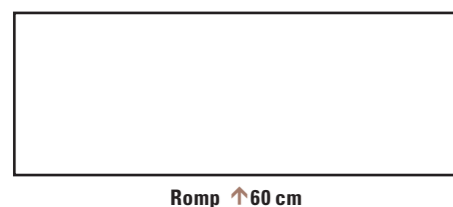

Na het uitzoeken van de indeling gaan we aan de hand van deze stappen de stijl bepalen:

Voor het bestelformulier: zie pagina 68

Stap 2: kies bovenblad

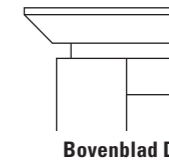
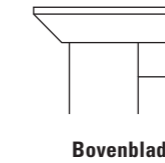
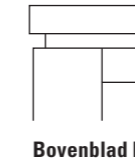

Stap 3: kies deur*

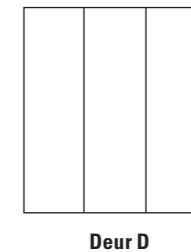
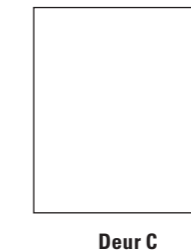
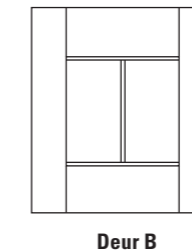
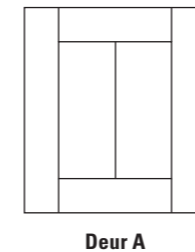

Stap 4: kies poot/plint

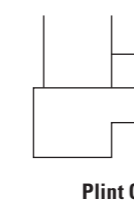
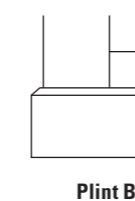
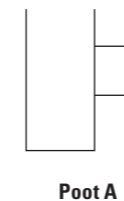

Stap 5: kies groef

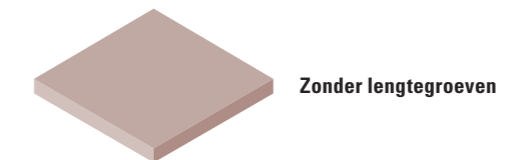
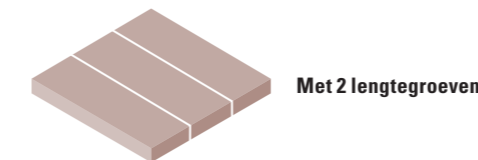

Stap 6: kies beslag

Beslagnummer deur*: _____ Beslagnummer lade*: _____

Voor het beslag: zie pagina 67

Stap 7: kies kleur en afwerking

Met geschraapt bovenblad of zonder geschraapt bovenblad
Dit is het handmatig met een schaaaf bewerken van bovenbladen om het een ambachtelijke uitstraling te geven.

Met slijtranden of zonder slijtranden
Wij adviseren u om altijd met slijtranden te kiezen, dit is het handmatig wegslijten van de scherpste randen.

Met gebruikssporen of zonder gebruikssporen
Dit is het aanbrengen van deukjes en beschadigingen die door middel van patine geaccentueerd worden.

Voor kleurinformatie: zie pagina 66

Maatvoering buitenmaten

- 1 Let op: maat is afhankelijk van keuze bovenblad.
- 1 Achter elke deur zit een schap.
- 1 Alle schappen zijn verstelbaar.

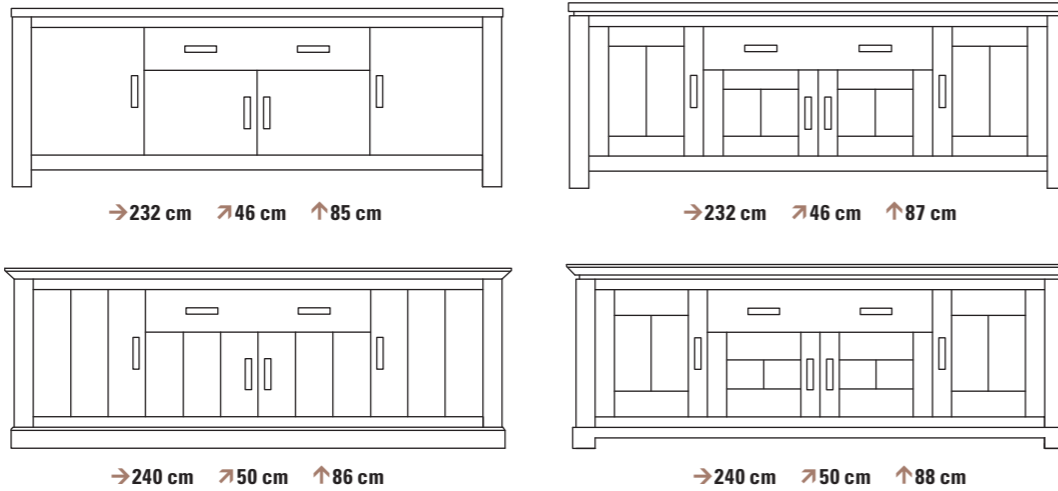

Stap 1: kies indeling

Kies artikelcode en indelingsletter:

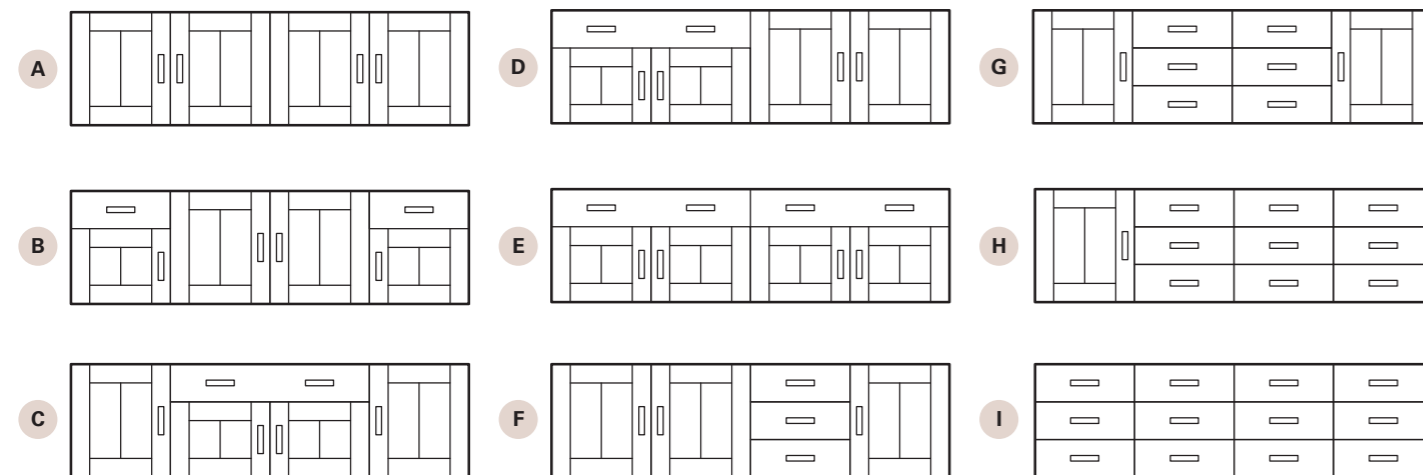

- 1 Optioneel klep i.p.v. lade.
- 1 1 schap achter elke deur.

Losse onderdelen

Zit uw indeling er niet bij? Vul uw eigen romp door een schets te maken met de bijgevoegde onderdelen. Bij alle deuren heeft u de keuze uit links- of rechtsdraaiend.

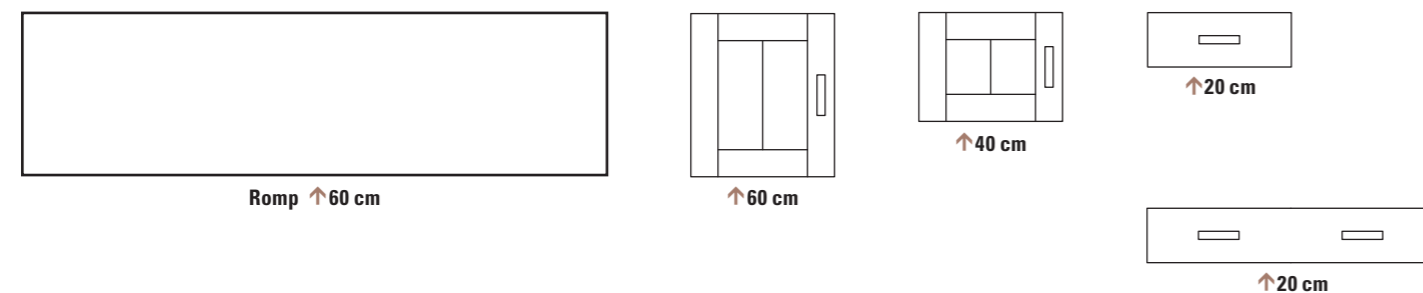

Na het uitzoeken van de indeling gaan we aan de hand van deze stappen de stijl bepalen:

Voor het bestelformulier: zie pagina 68

Stap 2: kies bovenblad



Stap 3: kies deur*

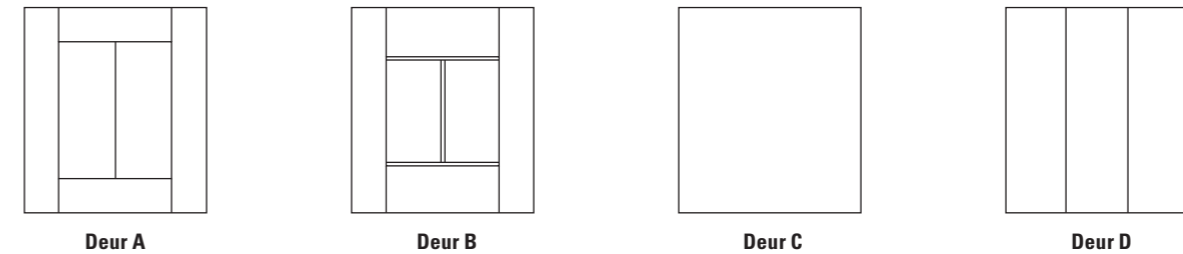

Stap 4: kies poot/plint

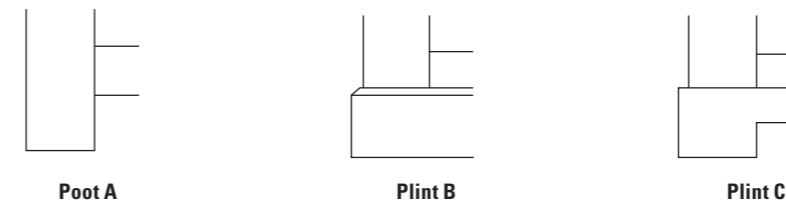

Stap 5: kies groef



Stap 6: kies beslag

Beslagnummer deur*: _____ Beslagnummer lade*: _____

Voor het beslag: zie pagina 67

Stap 7: kies kleur en afwerking

Met geschraapt bovenblad of zonder geschraapt bovenblad
Dit is het handmatig met een schaaft bewerkten van bovenbladen om het een ambachtelijke uitstraling te geven.

Met slijtranden of zonder slijtranden
Wij adviseren u om altijd met slijtranden te kiezen, dit is het handmatig wegslijten van de scherpste randen.

Met gebruikssporen of zonder gebruikssporen
Dit is het aanbrengen van deukjes en beschadigingen die door middel van patine geaccentueerd worden.

Voor kleurinformatie: zie pagina 66

Middelhoge kasten

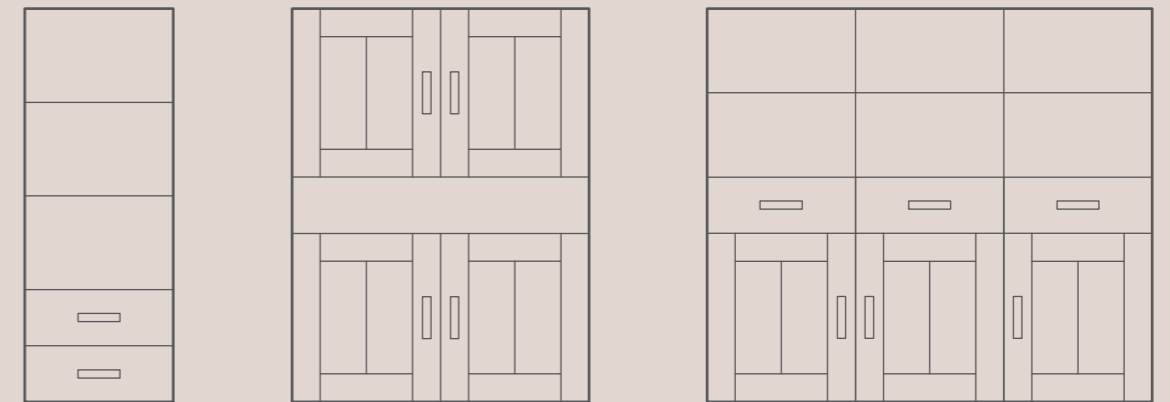

Artikel: Middelhoge kast M1

Maatvoering buitenmaten

- 1 Let op: maat is afhankelijk van keuze bovenblad.
- 1 Alle schappen zijn verstelbaar.



Stap 1: kies indeling

Kies artikelcode en indelingsletter:



Losse onderdelen

Zit uw indeling er niet bij? Vul uw eigen romp door een schets te maken met de bijgevoegde onderdelen. Bij alle deuren heeft u de keuze uit links- of rechtsdraaiend.

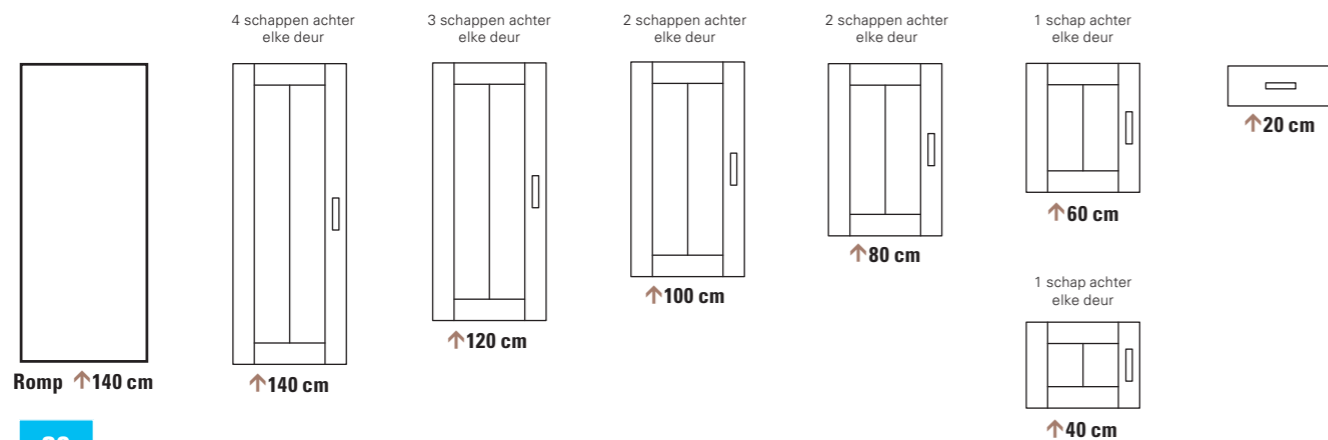

Na het uitzoeken van de indeling gaan we aan de hand van deze stappen de stijl bepalen:

Voor het bestelformulier: zie pagina 68

Stap 2: kies bovenblad



Stap 3: kies deur*

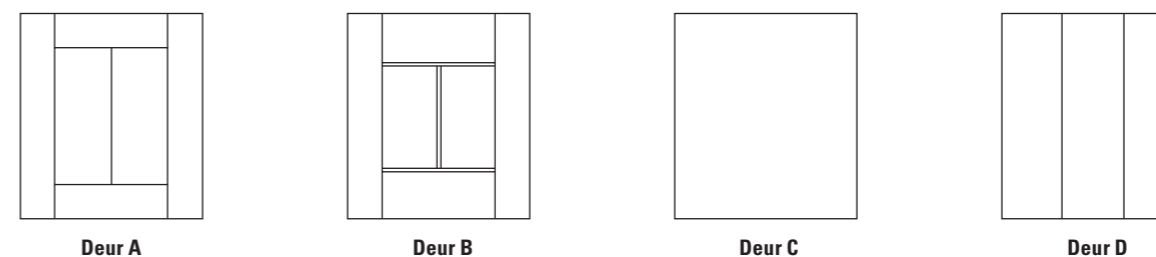

Stap 4: kies poot/plint

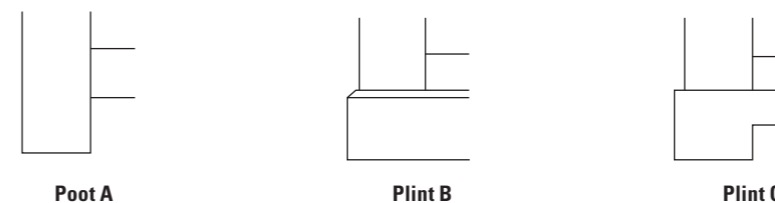

Stap 5: kies groef



Stap 6: kies beslag

Beslagnummer deur*: _____ Beslagnummer lade*: _____

Voor het beslag: zie pagina 67

Stap 7: kies kleur en afwerking

Met geschraapt bovenblad of zonder geschraapt bovenblad
Dit is het handmatig met een schaaft bewerkten van bovenbladen om het een ambachtelijke uitstraling te geven.

Met slijtranden of zonder slijtranden
Wij adviseren u om altijd met slijtranden te kiezen, dit is het handmatig wegslijten van de scherpste randen.

Met gebruikssporen of zonder gebruikssporen
Dit is het aanbrengen van deukjes en beschadigingen die door middel van patine geaccentueerd worden.

Voor kleurinformatie: zie pagina 66

Extra opties

1. Glasdeur(en) in houten raamwerk (geen meerprijs).
2. Glazen schappen (geen meerprijs).
3. Verlichting i.c.m. glazen schappen (meerprijs).

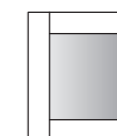

*Indien van toepassing.

Artikel: Middelhoge kast M2

Maatvoering buitenmaten

- 1 Let op: maat is afhankelijk van keuze bovenblad.
- 2 Alle schappen zijn verstelbaar.

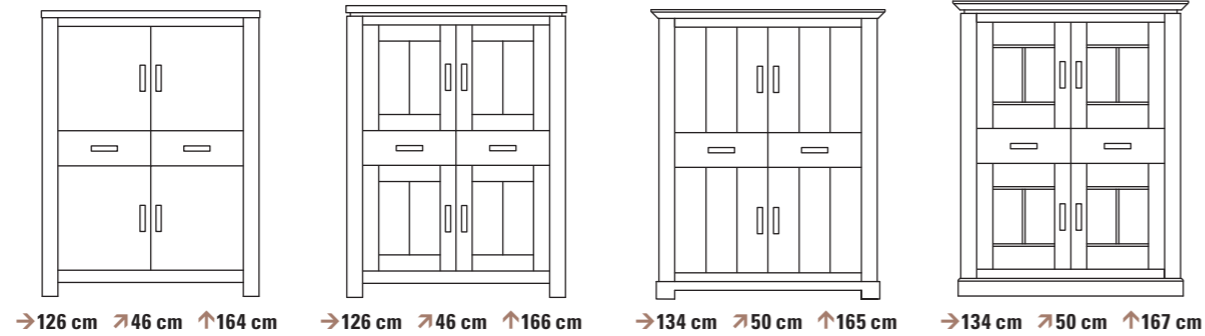

Stap 1: kies indeling

Kies artikelcode en indelingsletter:

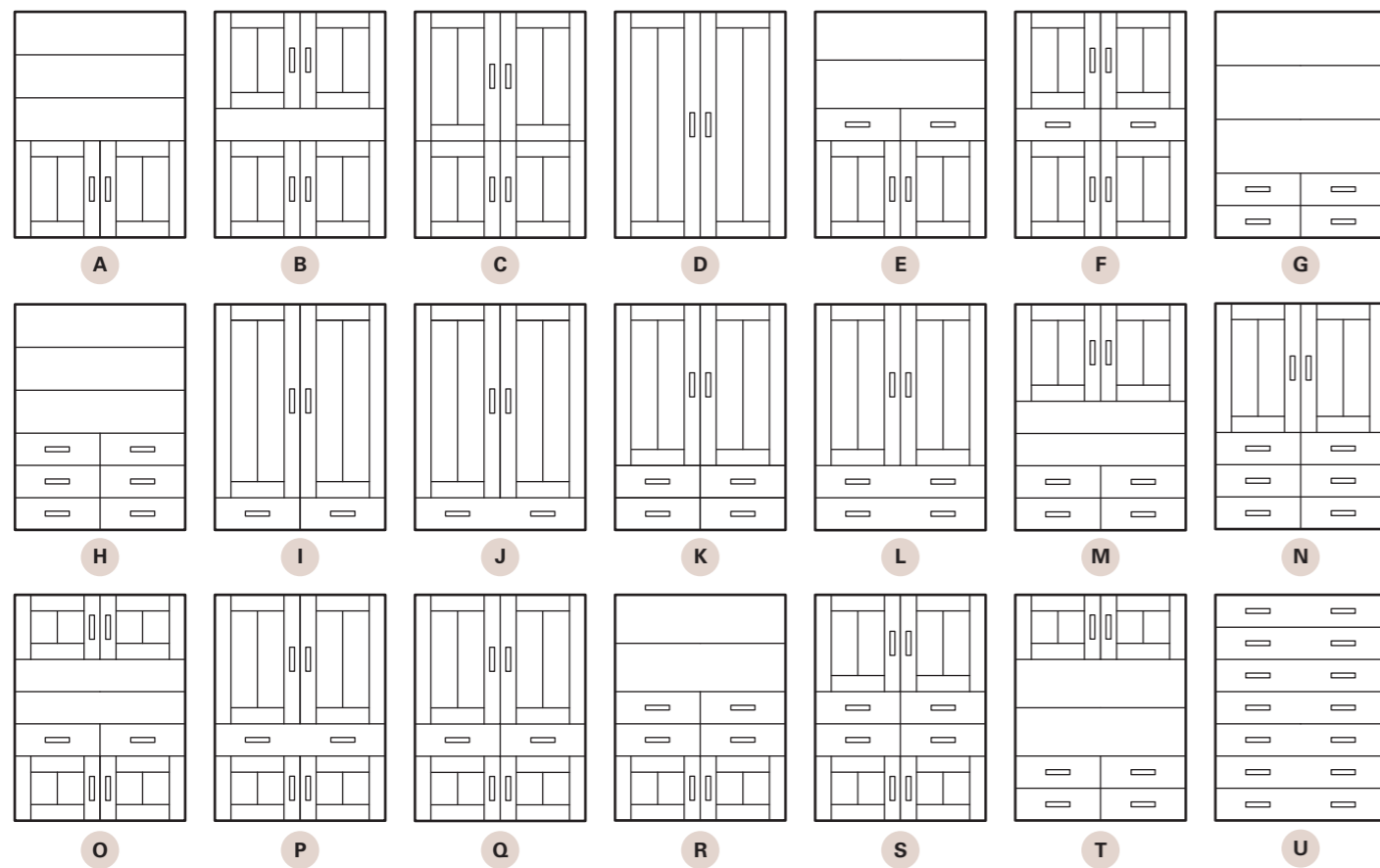

Losse onderdelen

Zit uw indeling er niet bij? Vul uw eigen romp door een schets te maken met de bijgevoegde onderdelen. Bij alle deuren heeft u de keuze uit links- of rechtsdraaiend.

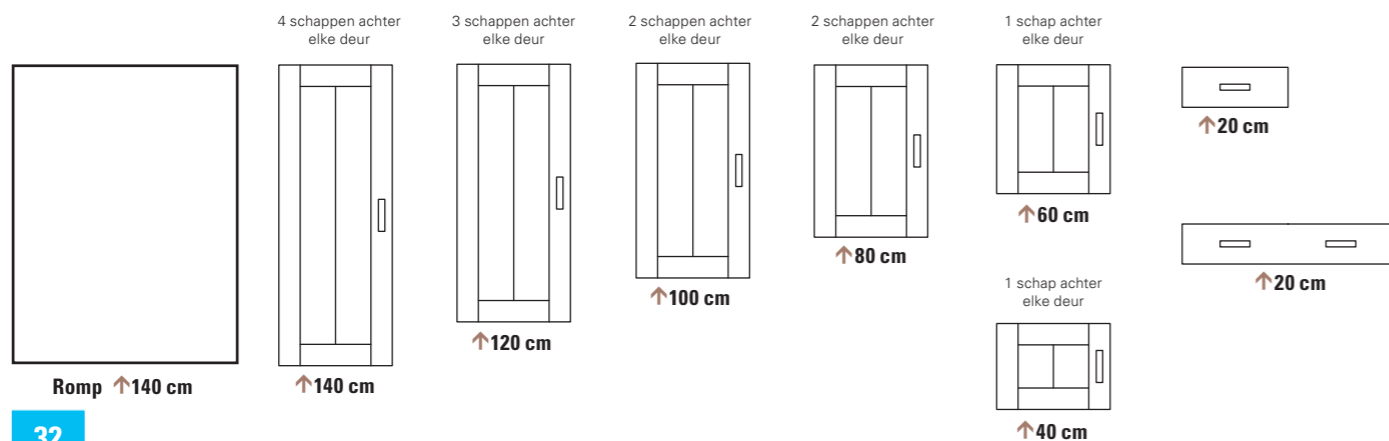

Na het uitzoeken van de indeling gaan we aan de hand van deze stappen de stijl bepalen:

Voor het bestelformulier: zie pagina 68

Stap 2: kies bovenblad



Stap 3: kies deur*

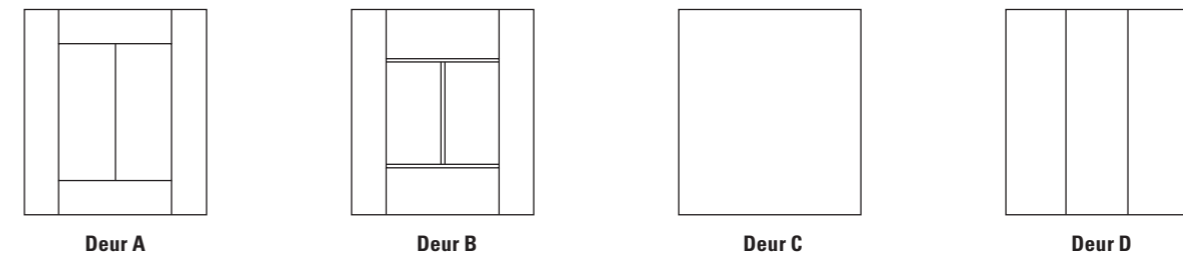

Stap 4: kies poot/plint

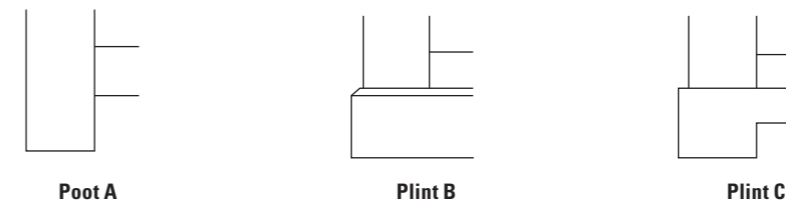

Stap 5: kies groef



Stap 6: kies beslag

Beslagnummer deur*: _____ Beslagnummer lade*: _____

Voor het beslag: zie pagina 67

Stap 7: kies kleur en afwerking

Met geschraapt bovenblad of zonder geschraapt bovenblad
Dit is het handmatig met een schaaft bewerkten van bovenbladen om het een ambachtelijke uitstraling te geven.

Met slijtranden of zonder slijtranden
Wij adviseren u om altijd met slijtranden te kiezen, dit is het handmatig wegslijten van de scherpste randen.

Met gebruikssporen of zonder gebruikssporen
Dit is het aanbrengen van deukjes en beschadigingen die door middel van patine geaccentueerd worden.

Extra opties

1. Glasdeur(en) in houten raamwerk (geen meerprijs).
2. Glazen schappen (geen meerprijs).
3. Verlichting i.c.m. glazen schappen (meerprijs).

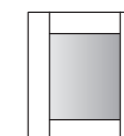

*Indien van toepassing.

Artikel: Middelhoge kast M3

Maatvoering buitenmaten

- 1 Let op: maat is afhankelijk van keuze bovenblad.
- 1 Alle schappen zijn verstelbaar.

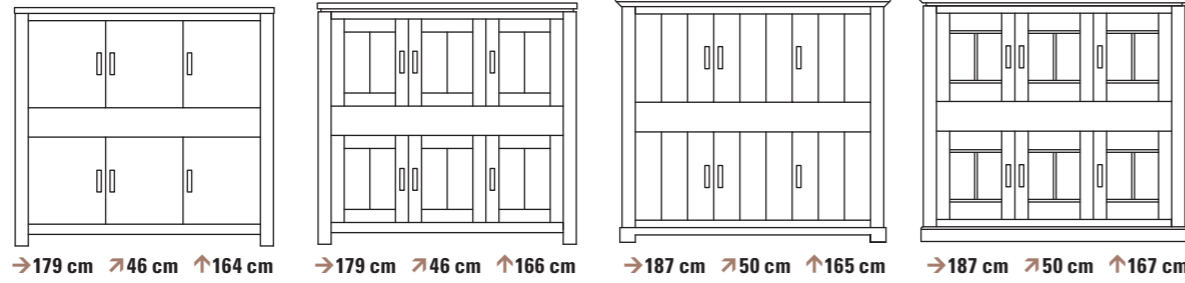

Stap 1: kies indeling

Kies artikelcode en indelingsletter:

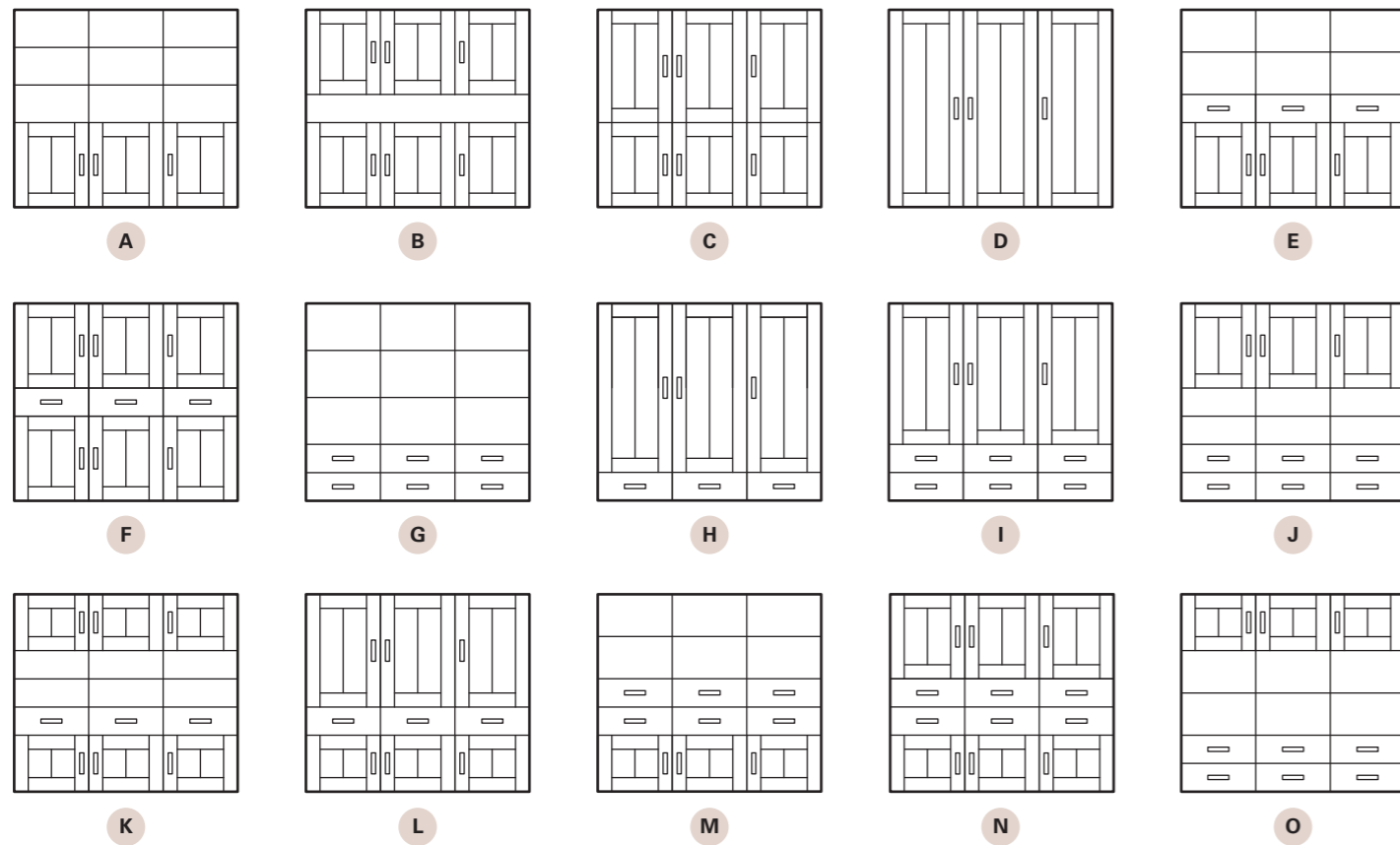

Losse onderdelen

Zit uw indeling er niet bij? Vul uw eigen romp door een schets te maken met de bijgevoegde onderdelen. Bij alle deuren heeft u de keuze uit links- of rechtsdraaiend.

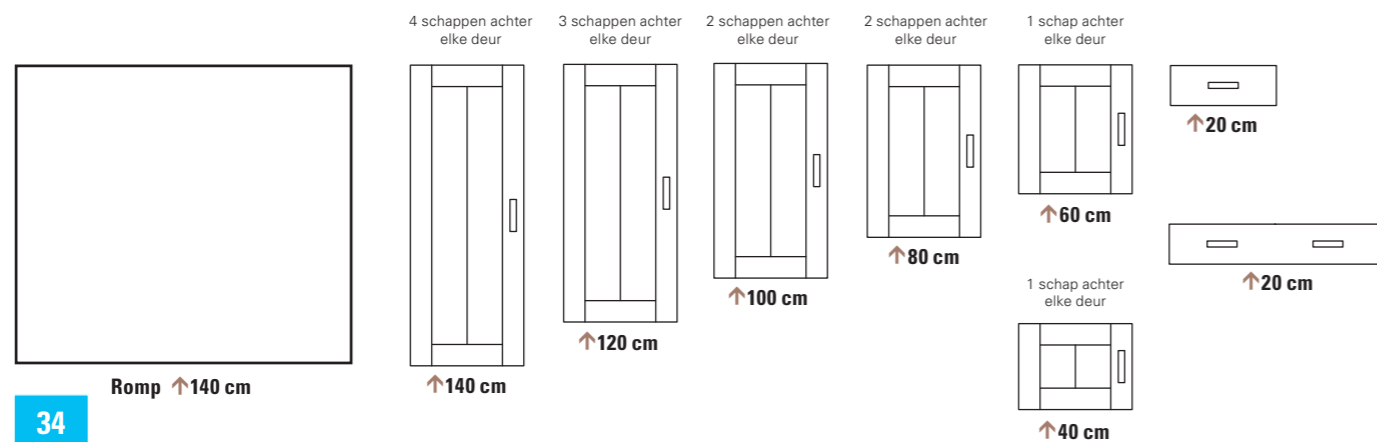

Na het uitzoeken van de indeling gaan we aan de hand van deze stappen de stijl bepalen:

Voor het bestelformulier: zie pagina 68

Stap 2: kies bovenblad



Stap 3: kies deur*

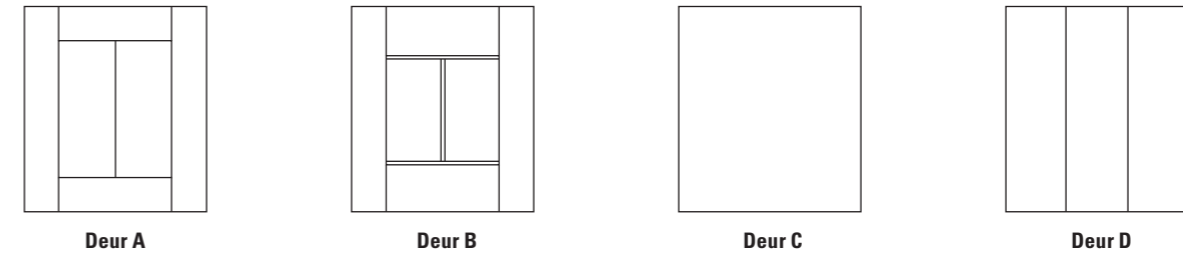

Stap 4: kies poot/plint

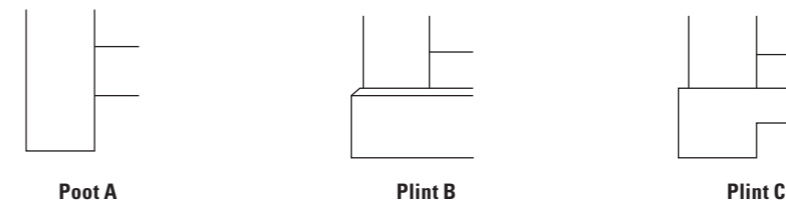

Stap 5: kies groef

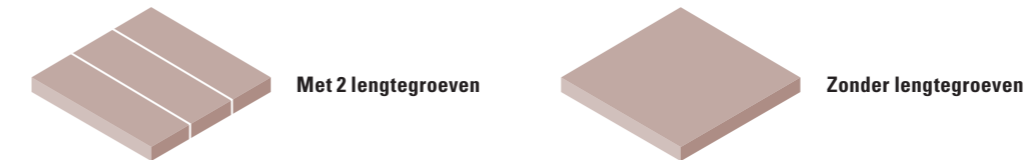

Stap 6: kies beslag

Beslagnummer deur*: _____ Beslagnummer lade*: _____

Voor het beslag: zie pagina 67

Stap 7: kies kleur en afwerking

Met geschraapt bovenblad of zonder geschraapt bovenblad
Dit is het handmatig met een schaaft bewerkten van bovenbladen om het een ambachtelijke uitstraling te geven.

Met slijtranden of zonder slijtranden
Wij adviseren u om altijd met slijtranden te kiezen, dit is het handmatig wegslijten van de scherpste randen.

Met gebruikssporen of zonder gebruikssporen
Dit is het aanbrengen van deukjes en beschadigingen die door middel van patine geaccentueerd worden.

Extra opties

1. Glasdeur(en) in houten raamwerk (geen meerprijs).
2. Glazen schappen (geen meerprijs).
3. Verlichting i.c.m. glazen schappen (meerprijs).

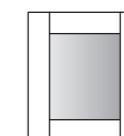

*Indien van toepassing.



Kasten

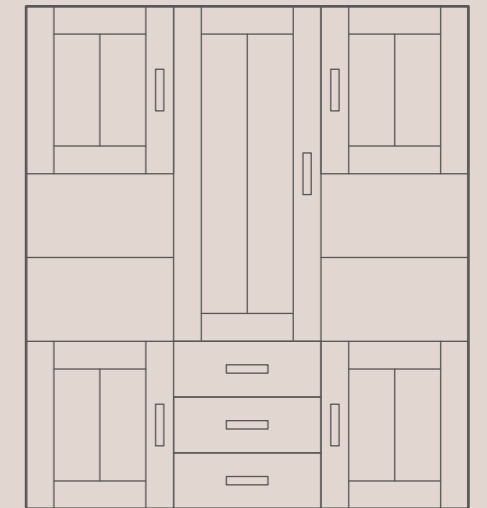
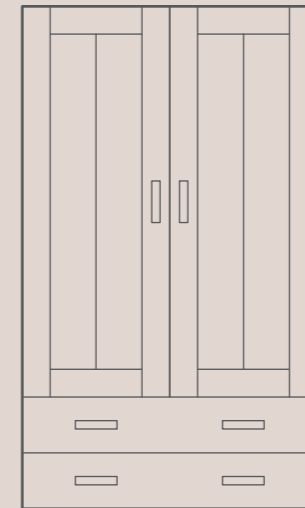

Maatvoering buitenmaten

- 1 Let op: maat is afhankelijk van keuze bovenblad.
- 1 Alle schappen zijn verstelbaar.



Stap 1: kies indeling

Kies artikelcode en indelingsletter:



Losse onderdelen

Zit uw indeling er niet bij? Vul uw eigen romp door een schets te maken met de bijgevoegde onderdelen. Bij alle deuren heeft u de keuze uit links- of rechtsdraaiend.

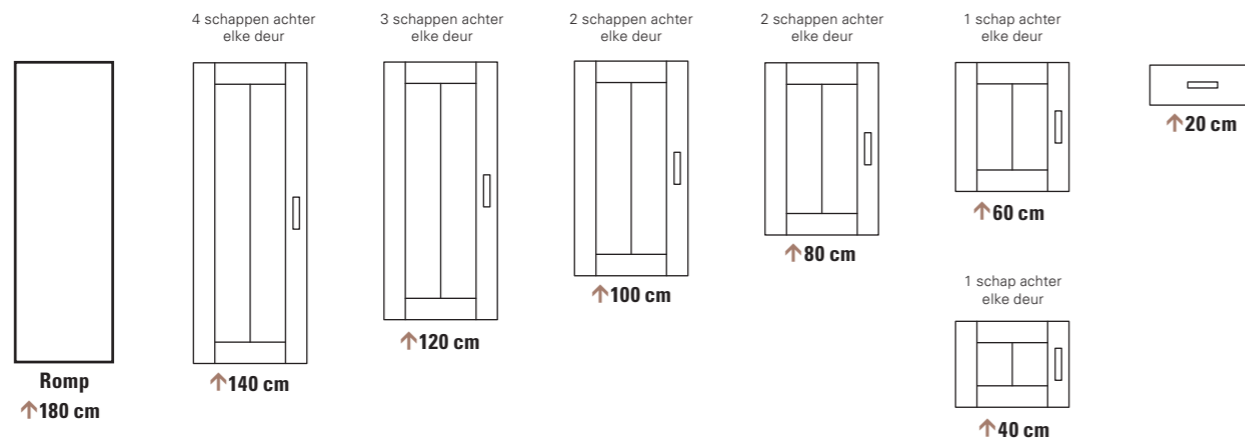

Na het uitzoeken van de indeling gaan we aan de hand van deze stappen de stijl bepalen:

Voor het bestelformulier: zie pagina 68

Stap 2: kies bovenblad



Stap 3: kies deur*

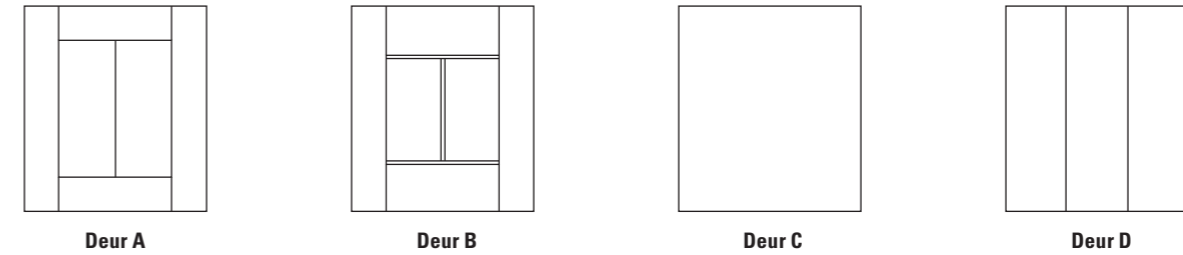

Stap 4: kies poot/plint

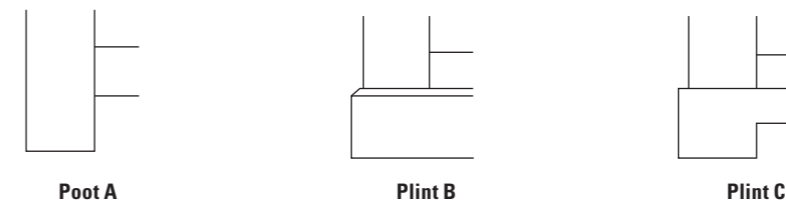

Stap 5: kies groef

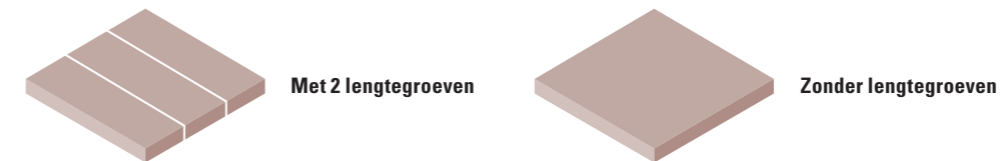

1 De optie 'met 2 lengtegroeven' kan alleen bij bovenblad A of B.

Stap 6: kies beslag

Beslagnummer deur*: _____ Beslagnummer lade*: _____

Voor het beslag: zie pagina 67

Stap 7: kies kleur en afwerking

Met slijtranden of zonder slijtranden
Wij adviseren u om altijd met slijtranden te kiezen, dit is het handmatig wegslijten van de scherpste randen.

Met gebruikssporen of zonder gebruikssporen
Dit is het aanbrengen van deukjes en beschadigingen die door middel van patine geaccentueerd worden.

Voor kleurinformatie: zie pagina 66

Extra opties

1. Glasdeur(en) in houten raamwerk (geen meerprijs).
2. Glazen schappen (geen meerprijs).
3. Verlichting i.c.m. glazen schappen (meerprijs).

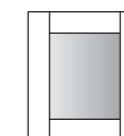

*Indien van toepassing.

Maatvoering buitenmaten

- 1 Let op: maat is afhankelijk van keuze bovenblad.
- 2 Alle schappen zijn verstelbaar.

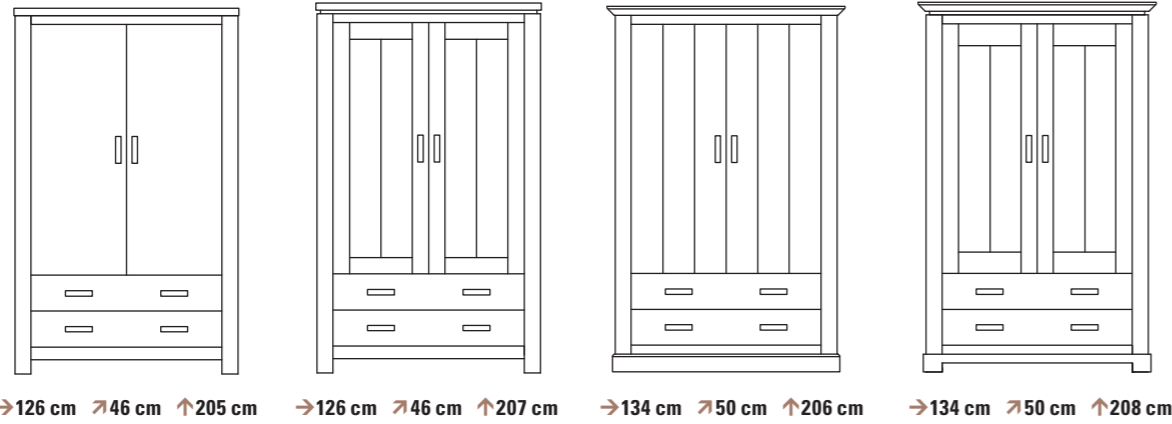

Stap 1: kies indeling

Kies artikelcode en indelingsletter:

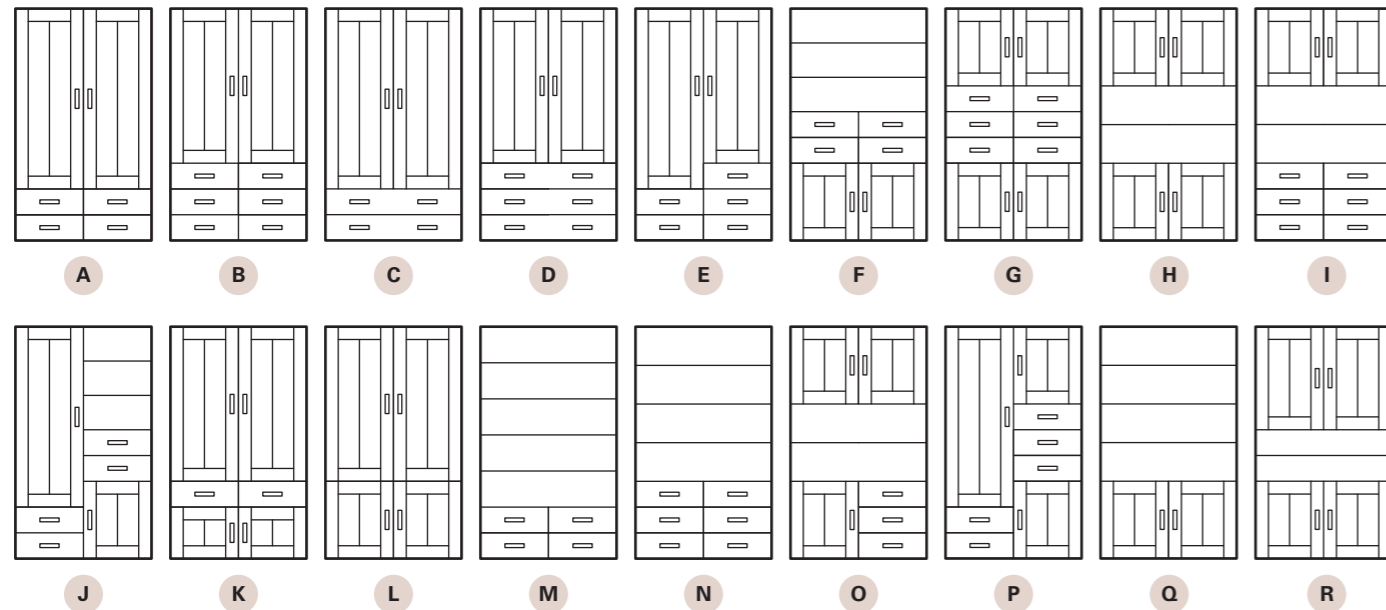

Losse onderdelen

Zit uw indeling er niet bij? Vul uw eigen romp door een schets te maken met de bijgevoegde onderdelen. Bij alle deuren heeft u de keuze uit links- of rechtsdraaiend.

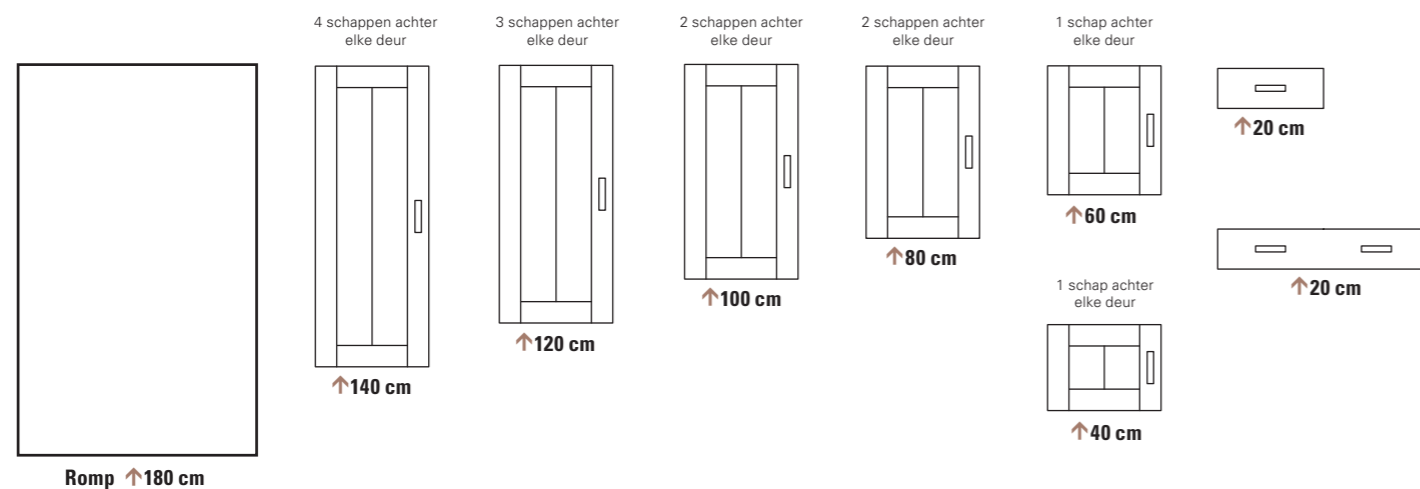

Na het uitzoeken van de indeling gaan we aan de hand van deze stappen de stijl bepalen:

Voor het bestelformulier: zie pagina 68

Stap 2: kies bovenblad



Stap 3: kies deur*

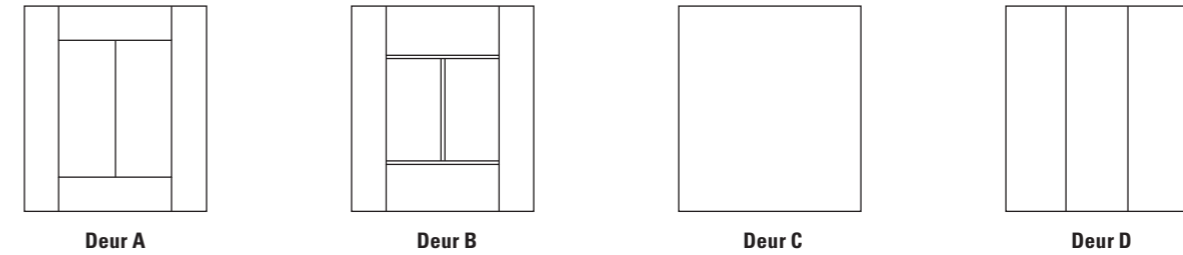

Stap 4: kies poot/plint

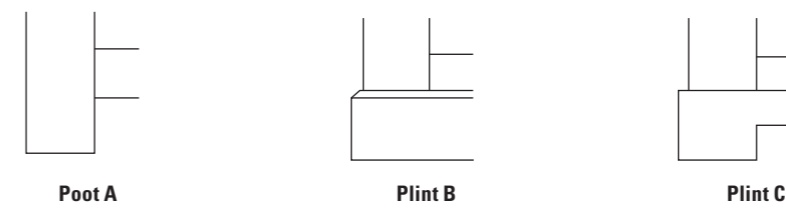

Stap 5: kies groef

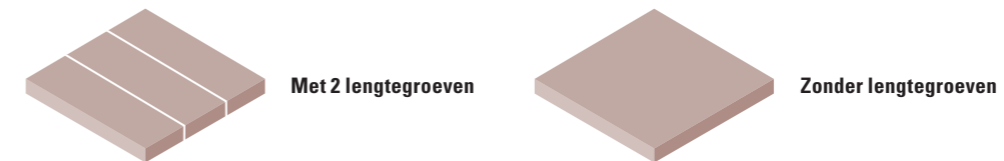

1 De optie 'met 2 lengtegroeven' kan alleen bij bovenblad A of B.

Stap 6: kies beslag

Beslagnummer deur*: _____ Beslagnummer lade*: _____

Voor het beslag: zie pagina 67

Stap 7: kies kleur en afwerking

Met slijtranden _____ of _____ zonder slijtranden
Wij adviseren u om altijd met slijtranden te kiezen, dit is het handmatig wegslijten van de scherpste randen.

Met gebruikssporen _____ of _____ zonder gebruikssporen
Dit is het aanbrengen van deukjes en beschadigingen die door middel van patine geaccentueerd worden.

Voor kleurinformatie: zie pagina 66

Extra opties

1. Glasdeur(en) in houten raamwerk (geen meerprijs).
2. Glazen schappen (geen meerprijs).
3. Verlichting i.c.m. glazen schappen (meerprijs).

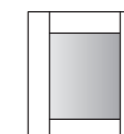

*Indien van toepassing.

Artikel: Kast K3

Maatvoering buitenmaten

- 1 Let op: maat is afhankelijk van keuze bovenblad.
- 2 Alle schappen zijn verstelbaar.

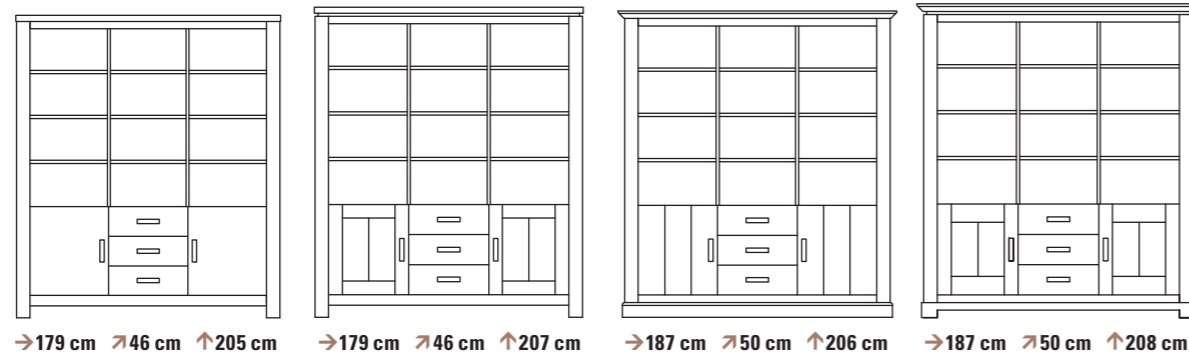

Stap 1: kies indeling

Kies artikelcode en indelingsletter:



Losse onderdelen

Zit uw indeling er niet bij? Vul uw eigen romp door een schets te maken met de bijgevoegde onderdelen. Bij alle deuren heeft u de keuze uit links- of rechtsdraaiend.

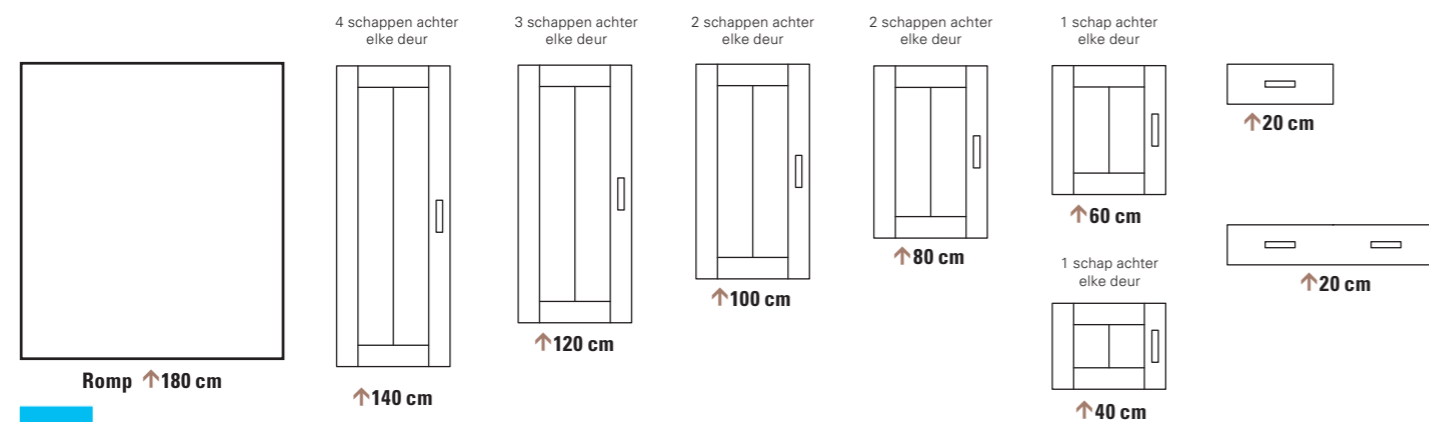

Na het uitzoeken van de indeling gaan we aan de hand van deze stappen de stijl bepalen:

Voor het bestelformulier: zie pagina 68

Stap 2: kies bovenblad

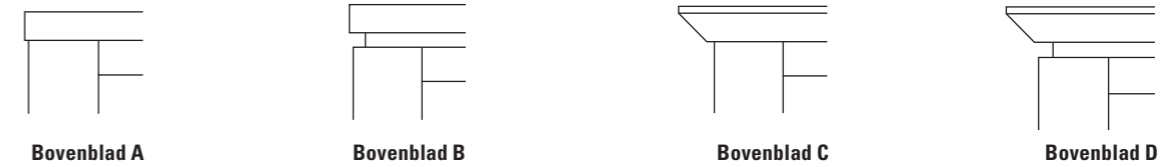

Stap 3: kies deur*

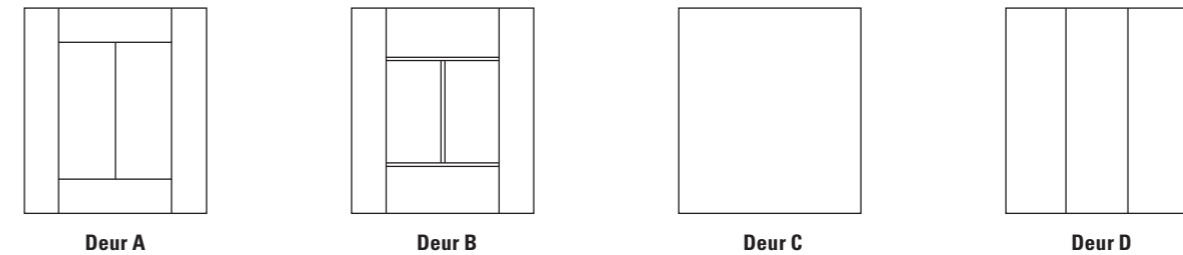

Stap 4: kies poot/plint

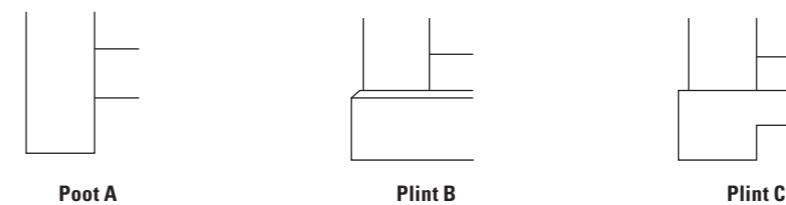

Stap 5: kies groef

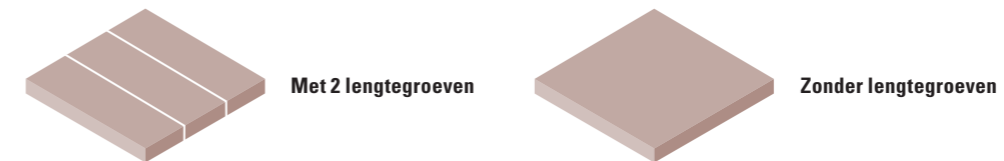

1 De optie 'met 2 lengtegroeven' kan alleen bij bovenblad A of B.

Stap 6: kies beslag

Beslagnummer deur*: _____ Beslagnummer lade*: _____

Voor het beslag: zie pagina 67

Stap 7: kies kleur en afwerking

Met slijtranden of zonder slijtranden
Wij adviseren u om altijd met slijtranden te kiezen, dit is het handmatig wegslijten van de scherpste randen.

Met gebruikssporen of zonder gebruikssporen
Dit is het aanbrengen van deukjes en beschadigingen die door middel van patine geaccentueerd worden.

Voor kleurinformatie: zie pagina 66

Extra opties

1. Glasdeur(en) in houten raamwerk (geen meerprijs).
2. Glazen schappen (geen meerprijs).
3. Verlichting i.c.m. glazen schappen (meerprijs).

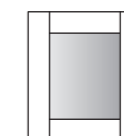

*Indien van toepassing.

Salontafels

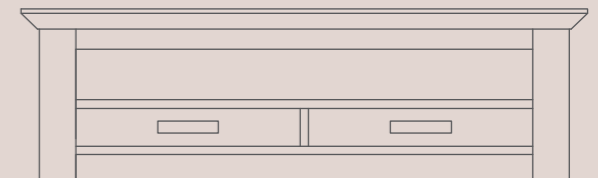
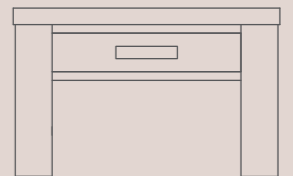
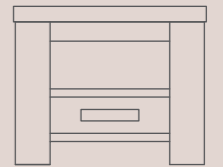

Kies artikelcode en indelingsletter:

Let op: maat is afhankelijk van keuze bovenblad.

Maatvoering buitenmaten S0

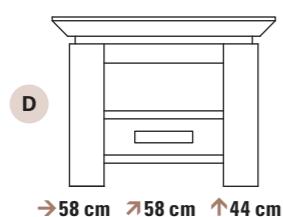
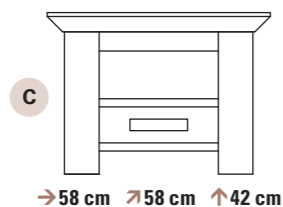
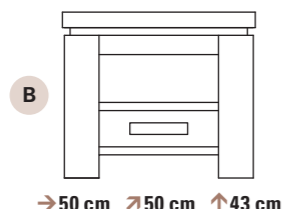
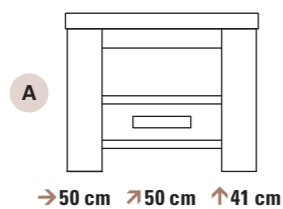

Maatvoering buitenmaten S2

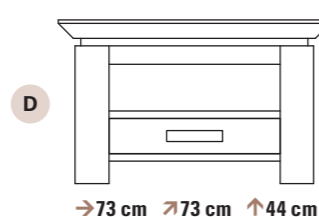
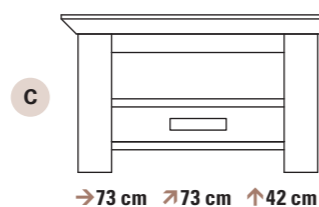
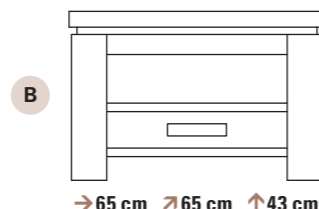
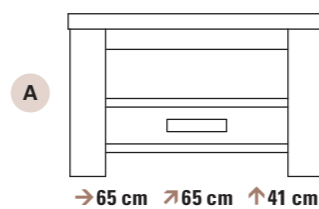

Maatvoering buitenmaten S3

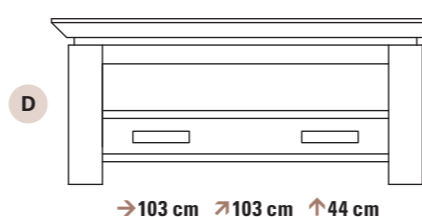
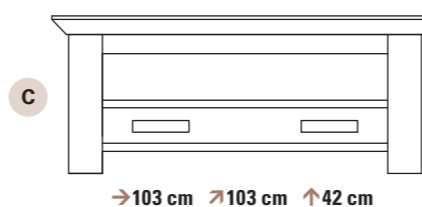
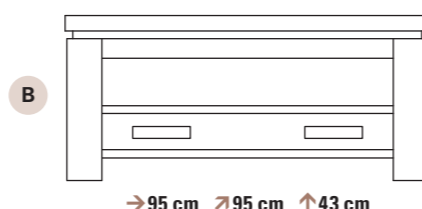
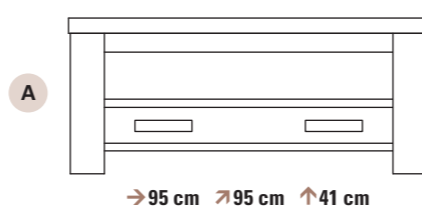

Maatvoering buitenmaten S4

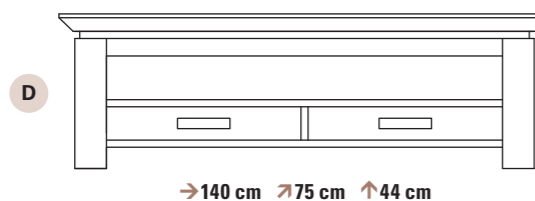
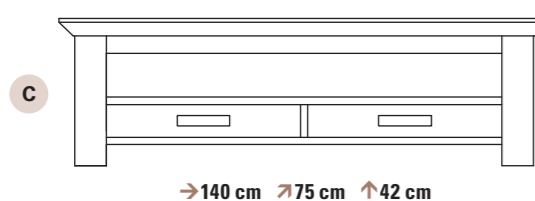
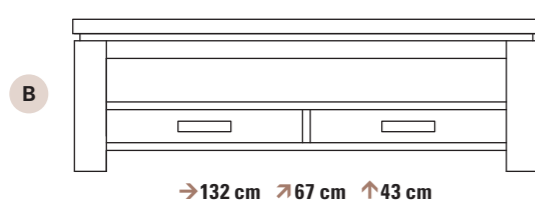
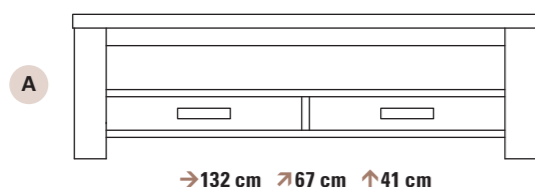

Maatvoering buitenmaten S5

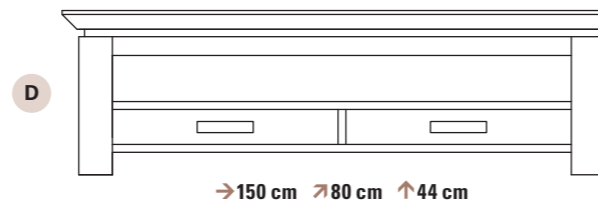
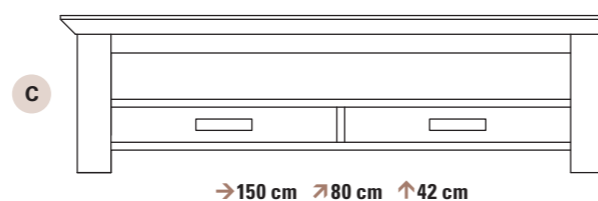
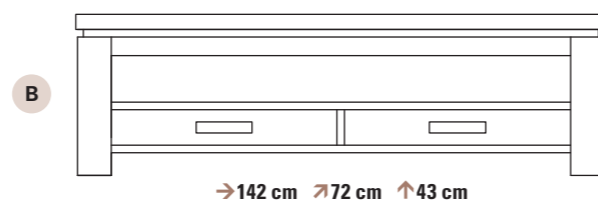

Stap 2: kies groef

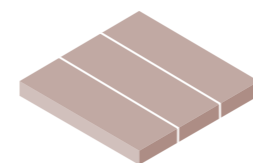

Met 2 lengtegroeven

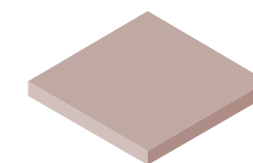

Zonder lengtegroeven

Stap 3: kies beslag

Beslagnummer lade: _____

Voor het beslag:
zie pagina 67

Stap 4: kies kleur en afwerking

Met geschraapt bovenblad of zonder geschraapt bovenblad
Dit is het handmatig met een schaaaf bewerken van bovenbladen om het een ambachtelijke uitstraling te geven.

Met slijtranden of zonder slijtranden
Wij adviseren u om altijd met slijtranden te kiezen, dit is het handmatig wegslijten van de scherpste randen.

Met gebruikssporen of zonder gebruikssporen
Dit is het aanbrengen van deukjes en beschadigingen die door middel van patine geaccentueerd worden.

Voor kleurinformatie:
zie pagina 66

Extra optie

1. Laden onder het bovenblad in plaats van onder het onderblad (geen meerprijs).

Voorbeelden

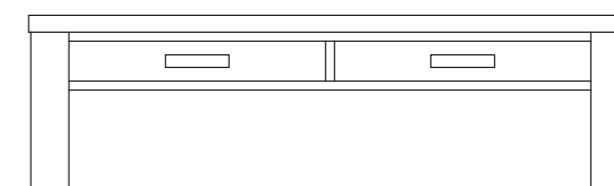
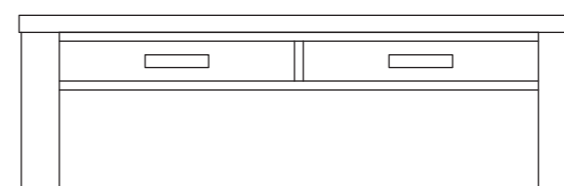
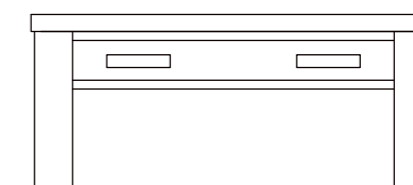
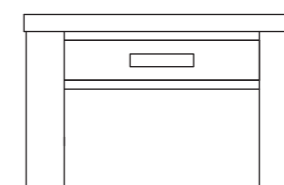
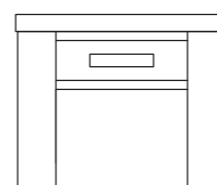

Kies artikelcode en indelingsletter:

Let op: maat is afhankelijk van keuze bovenblad.

Maatvoering buitenmaten S1

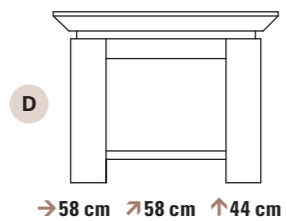
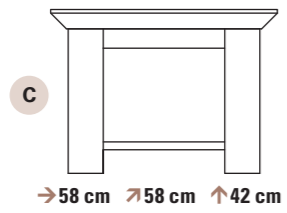
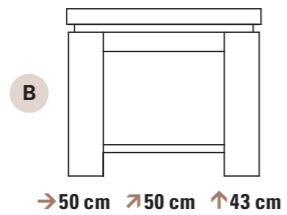
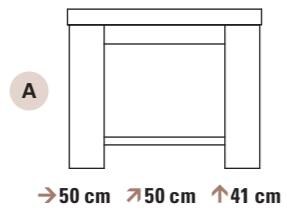

Maatvoering buitenmaten S6

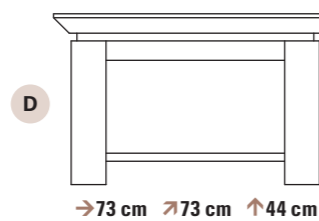
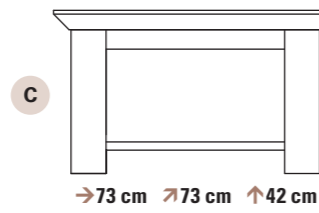
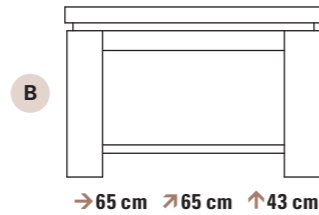
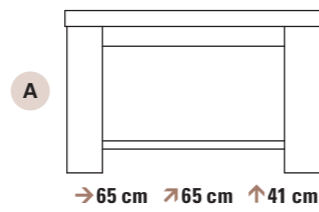

Maatvoering buitenmaten S7

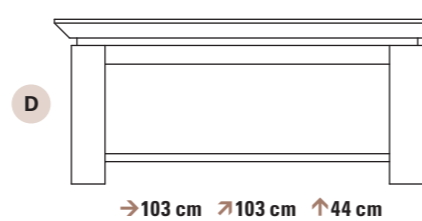
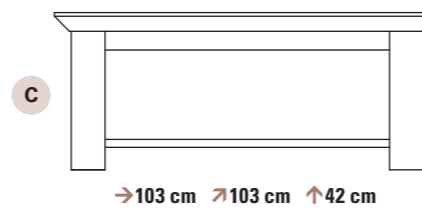
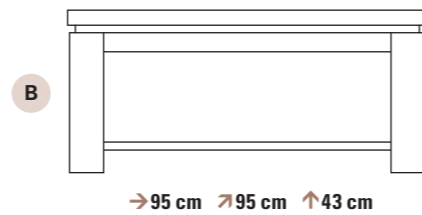

Maatvoering buitenmaten S8

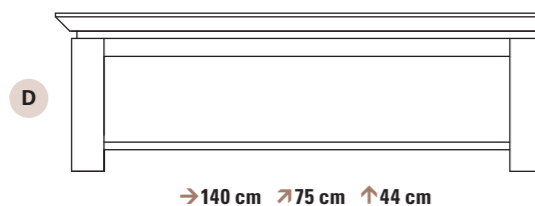
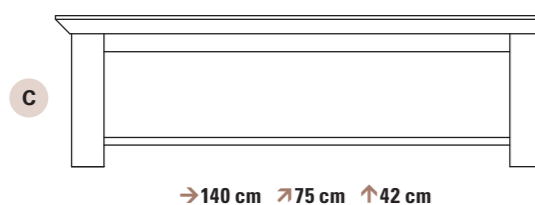
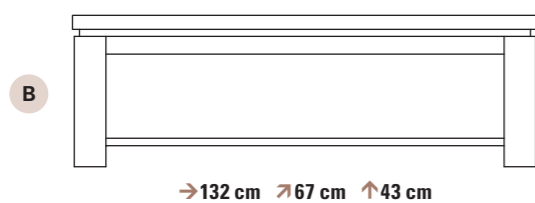
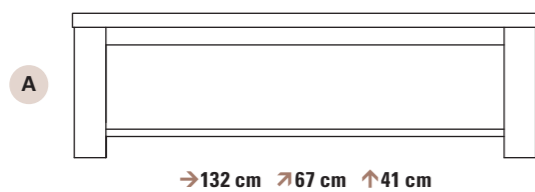

Maatvoering buitenmaten S9

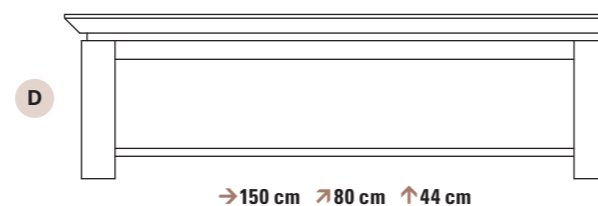
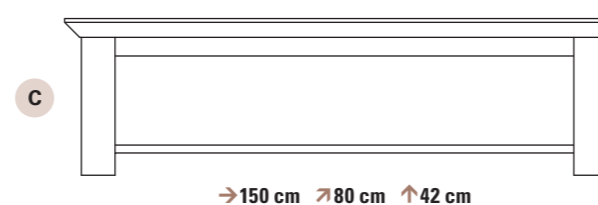
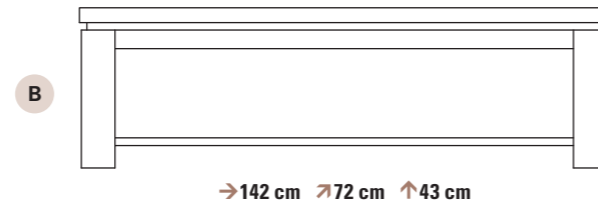
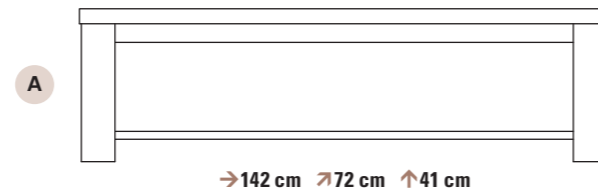

Stap 2: kies groef

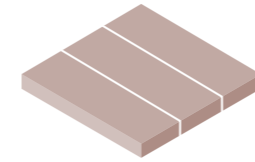

Met 2 lengtegroeven

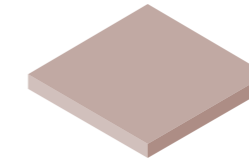

Zonder lengtegroeven

Stap 3: kies kleur en afwerking

Met geschraapt bovenblad of zonder geschraapt bovenblad
Dit is het handmatig met een schaaf bewerken van bovenbladen om het een ambachtelijke uitstraling te geven.

Met slijtranden of zonder slijtranden
Wij adviseren u om altijd met slijtranden te kiezen, dit is het handmatig wegslijten van de scherpste randen.

Met gebruikssporen of zonder gebruikssporen
Dit is het aanbrengen van deukjes en beschadigingen die door middel van patine geaccentueerd worden.

Voor kleurinformatie:
zie pagina 66

Extra optie

1. Geen onderblad (geen meerprijs).

Voorbeelden

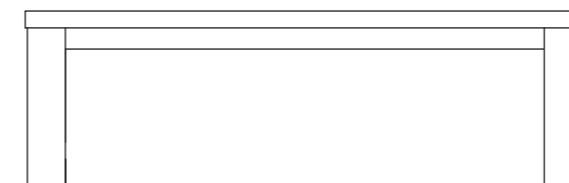
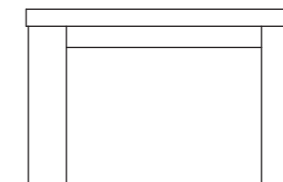
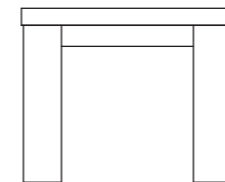

Wandtafels

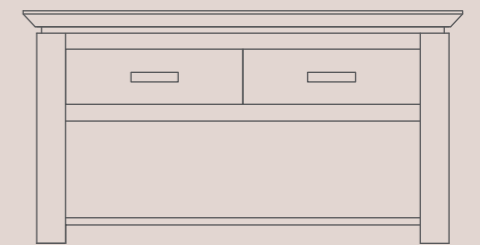
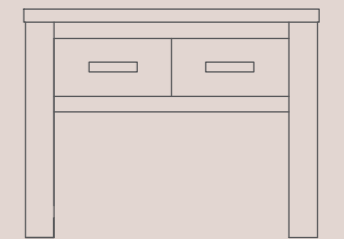

Maatvoering buitenmaten W1

Kies artikelcode en indelingsletter:

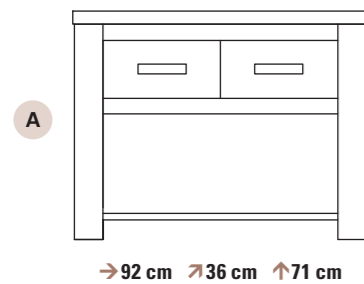

→92 cm ↗36 cm ↑71 cm

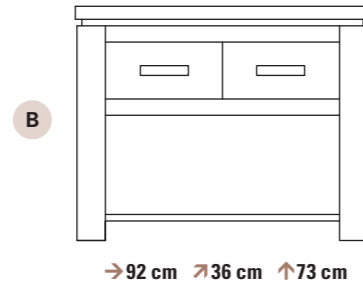

→92 cm ↗36 cm ↑73 cm

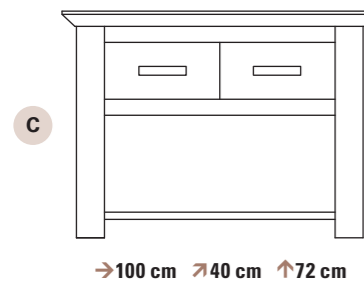

→100 cm ↗40 cm ↑72 cm

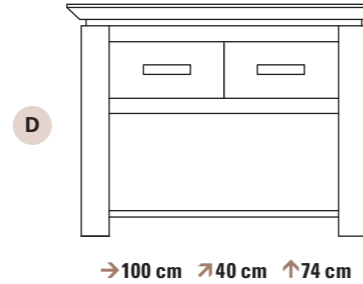

→100 cm ↗40 cm ↑74 cm

! Let op: maat is afhankelijk van keuze bovenblad.

Maatvoering buitenmaten W2

Kies artikelcode en indelingsletter:

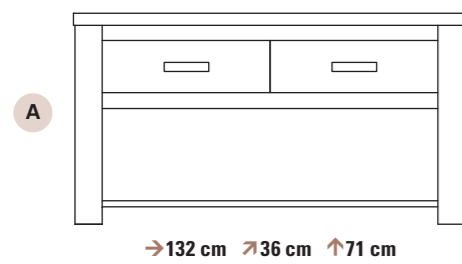

→132 cm ↗36 cm ↑71 cm

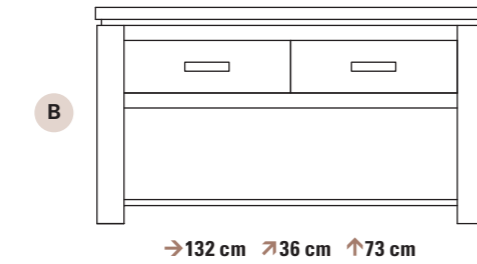

→132 cm ↗36 cm ↑73 cm

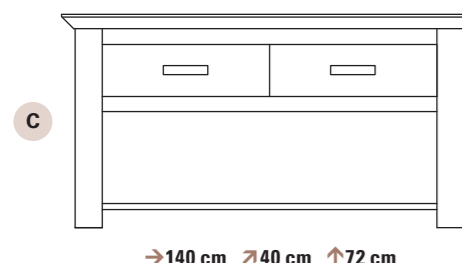

→140 cm ↗40 cm ↑72 cm

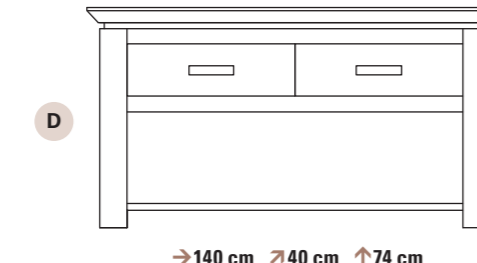

→140 cm ↗40 cm ↑74 cm

! Let op: maat is afhankelijk van keuze bovenblad.

Stap 2: kies groef

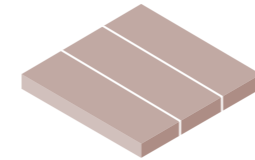

Met 2 lengtegroeven

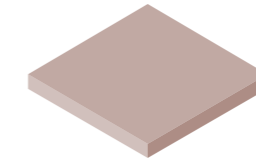

Zonder lengtegroeven

Stap 3: kies beslag

Beslagnummer lade*: _____

Voor het beslag:
zie pagina 67

Stap 4: kies kleur en afwerking

Met geschraapt bovenblad of zonder geschraapt bovenblad
Dit is het handmatig met een schaaf bewerken van bovenbladen om het een ambachtelijke uitstraling te geven.

Met slijtranden of zonder slijtranden
Wij adviseren u om altijd met slijtranden te kiezen, dit is het handmatig wegslijten van de scherpste randen.

Met gebruikssporen of zonder gebruikssporen
Dit is het aanbrengen van deukjes en beschadigingen die door middel van patine geaccentueerd worden.

Voor kleurinformatie:
zie pagina 66

Extra optie

1. Geen onderblad (geen meerprijs).

Voorbeelden

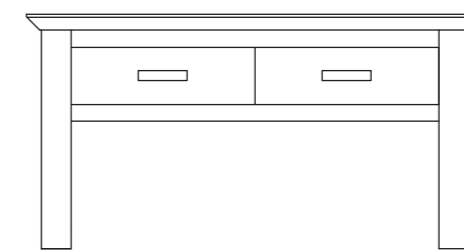
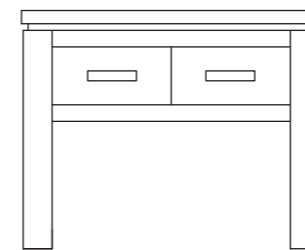

Maatwerktafels

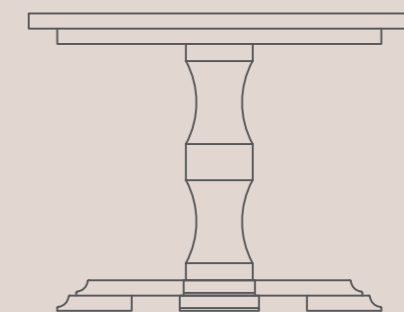
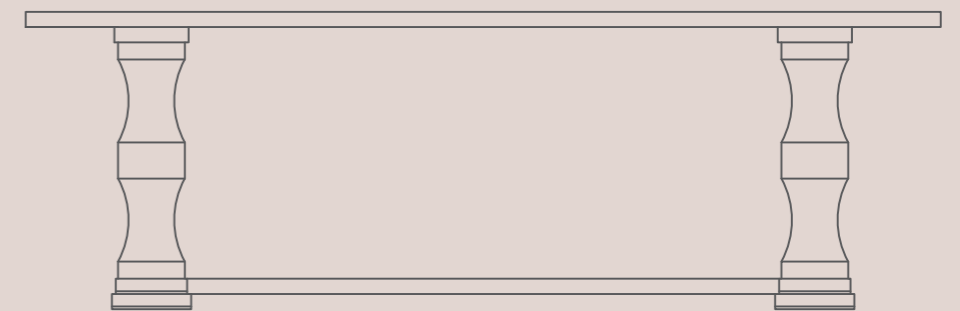
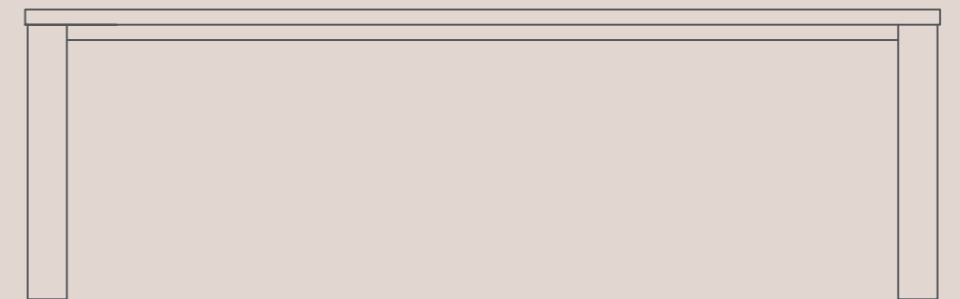

Artikel: Maatwerktafel 5 cm bovenblad schuin

Houtsoort: genoest

Dit is hout met (gestopte) noesten/kwasten en hier en daar een droog windscheurtje. Kortom: zoals hout op een natuurlijke wijze gegroeid is tot een natuurlijke, robuuste uitstraling.



Stap 1: kies groef

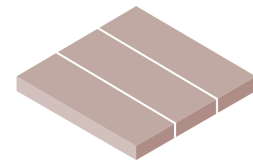

Met 2 lengtegroeven

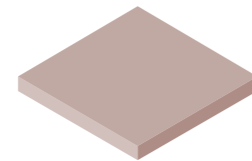

Zonder lengtegroeven

Stap 2: kies regel

Regel 3 cm

Regel 4 cm

Regel 5 cm

Regel 6 cm

Regel 7 cm

Regel 8 cm

! Let op of uw armstoel onder de regel schuift.

Stap 3: kies poot

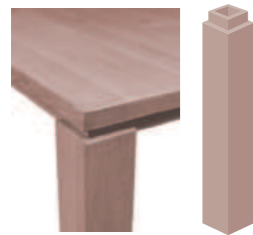

Model A - keep 2 cm

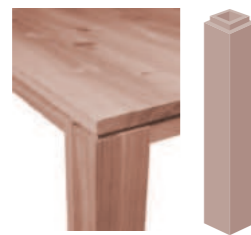

Model B - keep 1 cm

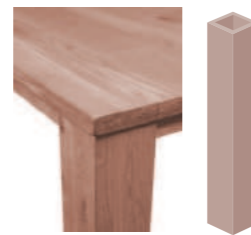

Model C - recht



Model D - taps

99A 9 x 9 cm

99B 9 x 9 cm

99C 9 x 9 cm

Deze tapse poot kan alleen bij de regels 5, 6 en 7 (dus niet bij regel 3 en 4).

1111A 11 x 11 cm

1111B 11 x 11 cm

1111C 11 x 11 cm

1313A 13 x 13 cm

1313B 13 x 13 cm

1313C 13 x 13 cm

1515A 15 x 15 cm

1515B 15 x 15 cm

1515C 15 x 15 cm

7575D 7,5 x 7,5 cm

99D 9 x 9 cm

! Poten zijn standaard 73 cm lang (op verzoek in te korten).

! Regels liggen altijd iets terug t.o.v. de poten.

Stap 4: kies pootafstand uit de hoek

Poten 0,5 cm uit de hoek

Poten 2,0 cm uit de hoek

Poten 3,0 cm uit de hoek

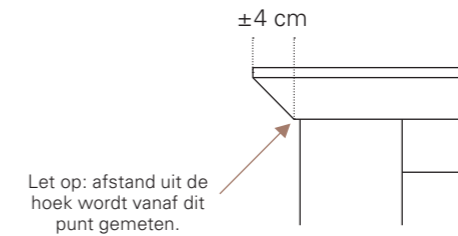

Voor het bestelformulier: zie pagina 69

! Poot A en Poot B zijn altijd 0,5 cm uit de hoek.

Stap 5: kies kleur en afwerking

Met geschraapt bovenblad of zonder geschraapt bovenblad

Dit is het handmatig met een schaaf bewerken van bovenbladen om het een ambachtelijke uitstraling te geven.

Met slijtranden of zonder slijtranden

Wij adviseren u om altijd met slijtranden te kiezen, dit is het handmatig wegslijten van de scherpste randen.

Met gebruikssporen of zonder gebruikssporen

Dit is het aanbrengen van deukjes en beschadigingen die door middel van patine geaccentueerd worden.

Voor kleurinformatie: zie pagina 66

Stap 6: kies maat

Artikel nr.	Afmeting
7051	Lengte van 51 t/m 60 cm
7061	Lengte van 61 t/m 70 cm
7071	Lengte van 71 t/m 80 cm
7081	Lengte van 81 t/m 90 cm
7091	Lengte van 91 t/m 100 cm
7010	Lengte van 101 t/m 110 cm
7011	Lengte van 111 t/m 120 cm
7012	Lengte van 121 t/m 130 cm
7013	Lengte van 131 t/m 140 cm
7014	Lengte van 141 t/m 150 cm

Artikel nr.	Afmeting
7015	Lengte van 151 t/m 160 cm
7016	Lengte van 161 t/m 170 cm
7017	Lengte van 171 t/m 180 cm
7018	Lengte van 181 t/m 190 cm
7019	Lengte van 191 t/m 200 cm
7020	Lengte van 201 t/m 220 cm
7022	Lengte van 221 t/m 240 cm
7024	Lengte van 241 t/m 260 cm*
7026	Lengte van 261 t/m 280 cm*
7028	Lengte van 281 t/m 300 cm*

! Het bovenblad is schuin afgewerkt.

! Breedte tot 105 cm (niet van invloed op de prijs).

Artikel: Maatwerktafel 4 cm bovenblad

Houtsoort: genoest

Dit is hout met (gestopte) noesten/kwasten en hier en daar een droog windscheurtje. Kortom: zoals hout op een natuurlijke wijze gegroeid is tot een natuurlijke, robuuste uitstraling. Ook leverbaar in geselecteerd eikenhout, vraag naar de mogelijkheden.



Stap 1: kies groef

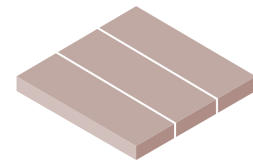

Met 2 lengtegroeven

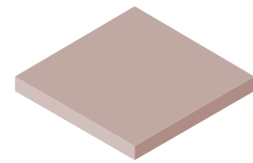

Zonder lengtegroeven

Stap 2: kies regel

Regel 4 cm

Regel 5 cm

Regel 6 cm

Regel 7 cm

Regel 8 cm

! Let op of uw armstoel onder de regel schuift.

Stap 3: kies poot



Model A - keep 2 cm

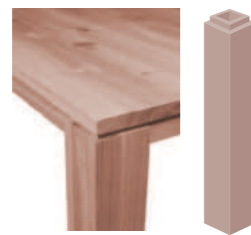

Model B - keep 1 cm

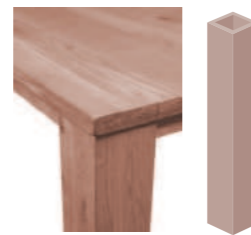

Model C - recht



Model D - taps

99A 9 x 9 cm

99B 9 x 9 cm

99C 9 x 9 cm

Deze tapse poot kan alleen bij de regels 5, 6, 7 en 8 (dus niet bij regel 4).

7575D 7,5 x 7,5 cm

99D 9 x 9 cm

1111A 11 x 11 cm

1111B 11 x 11 cm

1111C 11 x 11 cm

1313A 13 x 13 cm

1313B 13 x 13 cm

1313C 13 x 13 cm

1515A 15 x 15 cm

1515B 15 x 15 cm

1515C 15 x 15 cm

! Poten zijn standaard 74 cm lang (op verzoek in te korten).

! Regels liggen altijd iets terug t.o.v. de poten.

Stap 4: kies pootafstand uit de hoek

Poten 0,5 cm uit de hoek

Poten 2,0 cm uit de hoek

Poten 3,0 cm uit de hoek

! Poot A en Poot B zijn altijd 0,5 cm uit de hoek.

Voor het bestelformulier: zie pagina 69

Stap 5: kies kleur en afwerking

Met geschraapt bovenblad of zonder geschraapt bovenblad
Dit is het handmatig met een schaaf bewerken van bovenbladen om het een ambachtelijke uitstraling te geven.

Met slijtranden of zonder slijtranden
Wij adviseren u om altijd met slijtranden te kiezen, dit is het handmatig wegslijten van de scherpste randen.

Met gebruikssporen of zonder gebruikssporen
Dit is het aanbrengen van deukjes en beschadigingen die door middel van patine geaccentueerd worden.

Voor kleurinformatie: zie pagina 66

Stap 6: kies maat

Artikel nr.	Afmeting
1051	Lengte van 51 t/m 60 cm
1061	Lengte van 61 t/m 70 cm
1071	Lengte van 71 t/m 80 cm
1081	Lengte van 81 t/m 90 cm
1091	Lengte van 91 t/m 100 cm
1010	Lengte van 101 t/m 110 cm
1011	Lengte van 111 t/m 120 cm
1012	Lengte van 121 t/m 130 cm
1013	Lengte van 131 t/m 140 cm
1014	Lengte van 141 t/m 150 cm

Artikel nr.	Afmeting
1015	Lengte van 151 t/m 160 cm
1016	Lengte van 161 t/m 170 cm
1017	Lengte van 171 t/m 180 cm
1018	Lengte van 181 t/m 190 cm
1019	Lengte van 191 t/m 200 cm
1020	Lengte van 201 t/m 220 cm
1022	Lengte van 221 t/m 240 cm
1024	Lengte van 241 t/m 260 cm*
1026	Lengte van 261 t/m 280 cm*
1028	Lengte van 281 t/m 300 cm*

! Breedte tot 105 cm (niet van invloed op de prijs).

Artikel: Maatwerktafel 2,7 cm bovenblad

Houtsoort: genoest

Dit is hout met (gestopte) noesten/kwasten en hier en daar een droog windscheurtje. Kortom: zoals hout op een natuurlijke wijze gegroeid is tot een natuurlijke, robuuste uitstraling. Ook leverbaar in geselecteerd eikenhout, vraag naar de mogelijkheden.



Stap 1: kies groef

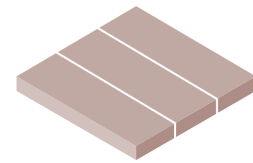

Met 2 lengtegroeven

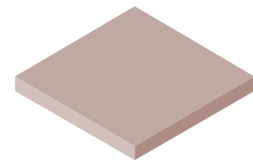

Zonder lengtegroeven

Stap 2: kies regel

Regel 4 cm

Regel 5 cm

Regel 6 cm

Regel 7 cm

Regel 8 cm

! Let op of uw armstoel onder de regel schuift.

Stap 3: kies poot

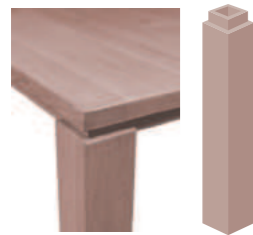

Model A - keep 2 cm



Model B - keep 1 cm

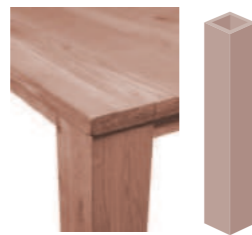

Model C - recht



Model D - taps

99A 9 x 9 cm

99B 9 x 9 cm

99C 9 x 9 cm

Deze tapse poot kan alleen bij de regels 5, 6, 7 en 8 (dus niet bij regel 4).

7575D 7,5 x 7,5 cm

99D 9 x 9 cm

1111A 11 x 11 cm

1111B 11 x 11 cm

1111C 11 x 11 cm

1313A 13 x 13 cm

1313B 13 x 13 cm

1313C 13 x 13 cm

1515A 15 x 15 cm

1515B 15 x 15 cm

1515C 15 x 15 cm

Stap 4: kies pootafstand uit de hoek

Voor het bestelformulier: zie pagina 69

Poten 0,5 cm uit de hoek

Poten 2,0 cm uit de hoek

Poten 3,0 cm uit de hoek

! Poot A en Poot B zijn altijd 0,5 cm uit de hoek.

Stap 5: kies kleur en afwerking

Voor kleurinformatie: zie pagina 66

Met geschraapt bovenblad of zonder geschraapt bovenblad
Dit is het handmatig met een schaaf bewerken van bovenbladen om het een ambachtelijke uitstraling te geven.

Met slijtranden of zonder slijtranden
Wij adviseren u om altijd met slijtranden te kiezen, dit is het handmatig wegslijten van de scherpste randen.

Met gebruikssporen of zonder gebruikssporen
Dit is het aanbrengen van deukjes en beschadigingen die door middel van patine geaccentueerd worden.

Stap 6: kies maat

Artikel nr.	Afmeting
2051	Lengte van 51 t/m 60 cm
2061	Lengte van 61 t/m 70 cm
2071	Lengte van 71 t/m 80 cm
2081	Lengte van 81 t/m 90 cm
2091	Lengte van 91 t/m 100 cm
2010	Lengte van 101 t/m 110 cm
2011	Lengte van 111 t/m 120 cm
2012	Lengte van 121 t/m 130 cm
2013	Lengte van 131 t/m 140 cm
2014	Lengte van 141 t/m 150 cm

Artikel nr.	Afmeting
2015	Lengte van 151 t/m 160 cm
2016	Lengte van 161 t/m 170 cm
2017	Lengte van 171 t/m 180 cm
2018	Lengte van 181 t/m 190 cm
2019	Lengte van 191 t/m 200 cm
2020	Lengte van 201 t/m 220 cm
2022	Lengte van 221 t/m 240 cm
2024	Lengte van 241 t/m 260 cm*
2026	Lengte van 261 t/m 280 cm*
2028	Lengte van 281 t/m 300 cm*

! Poten zijn standaard 74 cm lang (op verzoek in te korten).

! Regels liggen altijd iets terug t.o.v. de poten.

! Breedte tot 105 cm (niet van invloed op de prijs).

Houtsoort: genoest

Dit is hout met (gestopte) noesten/kwasten en hier en daar een droog windscheurtje. Kortom: zoals hout op een natuurlijke wijze gegroeid is tot een natuurlijke, robuuste uitstraling. Ook leverbaar in geselecteerd eikenhout, vraag naar de mogelijkheden.



Stap 1: kies groef

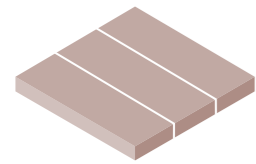

Met 2 lengtegroeven

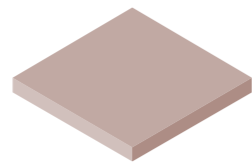

Zonder lengtegroeven

Aan de lange kant zit een regel van 6 cm onder het bovenblad, aan de korte kant een regel van 10 cm (dit i.v.m. de twee aansteekbladen).

- ! Let op of uw armstoel onder de regel schuift.
- ! De twee aansteekbladen (45 cm) zijn zonder groeven.

Stap 2: kies poot

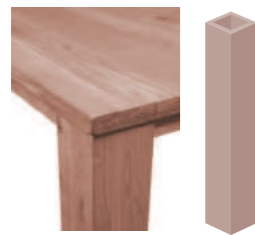

Model C - recht



Model D - taps

- ! Poten zijn standaard 74 cm lang (op verzoek in te korten).
- ! Regels liggen altijd iets terug t.o.v. de poten.
- ! De poten liggen altijd 3 cm uit de hoek.

99C 9 x 9 cm

7575D 7,5 x 7,5 cm

1111C 11 x 11 cm

99D 9 x 9 cm

1313C 13 x 13 cm

1515C 15 x 15 cm

Stap 3: kies kleur en afwerking

Met geschraapt bovenblad of zonder geschraapt bovenblad
Dit is het handmatig met een schaaft bewerken van bovenbladen om het een ambachtelijke uitstraling te geven.

Met slijtranden of zonder slijtranden
Wij adviseren u om altijd met slijtranden te kiezen, dit is het handmatig wegslijten van de scherpste randen.

Met gebruikssporen of zonder gebruikssporen
Dit is het aanbrengen van deukjes en beschadigingen die door middel van patine geaccentueerd worden.

Stap 4: kies maat

Artikel nr.	Afmeting
3015	Lengte van 151 t/m 160 cm
3016	Lengte van 161 t/m 170 cm
3017	Lengte van 171 t/m 180 cm
3018	Lengte van 181 t/m 190 cm
3019	Lengte van 191 t/m 200 cm
3020	Lengte van 201 t/m 220 cm
3022	Lengte van 221 t/m 240 cm



- ! Breedte altijd 95 cm.
- ! De twee aansteekbladen (45 cm) worden nagenoeg onzichtbaar aan beide lange zijden van de tafel opgeborgen.



Houtsoort: genoest

Dit is hout met (gestopte) noesten/kwasten en hier en daar een droog windscheurtje. Kortom: zoals hout op een natuurlijke wijze gegroeid is tot een natuurlijke, robuuste uitstraling.



Stap 1: kies groef

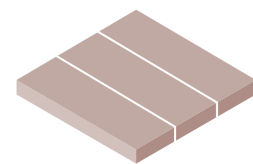

Met 2 lengtegroeven

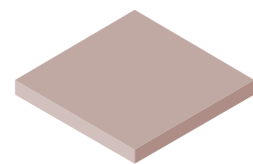

Zonder lengtegroeven

Kiest u voor de vierkante kloostertafel (artikel 5600), gaat u dan na het kiezen van de groef door naar stap 4.

Stap 2: kies zitafstand korte zijde

Optie 1: 25 cm (standaard)

Optie 2: _____ cm*

Let op: afstand uit de hoek wordt vanaf dit punt gemeten.



! Optie 1 geeft zitmogelijkheid aan de korte zijde en houdt de kloostertafel optisch in verhouding.

Stap 3: kies voetenbalk



Met voetenbalk



Zonder voetenbalk

Stap 4: kies kleur en afwerking

Met geschraapt bovenblad

of

zonder geschraapt bovenblad

Dit is het handmatig met een schaaft bewerkte van bovenbladen om het een ambachtelijke uitstraling te geven.

Met slijtranden

of

zonder slijtranden

Wij adviseren u om altijd met slijtranden te kiezen, dit is het handmatig wegslijten van de scherpste randen.

Met gebruikssporen

of

zonder gebruikssporen

Dit is het aanbrengen van deukjes en beschadigingen die door middel van patine geaccentueerd worden.

Voor kleurinformatie: zie pagina 66

Stap 5: kies maat

Voor het bestelformulier: zie pagina 70

Met 2 kolompoten (zie grote foto)

Artikelnummer:

5500

Afmetingen:

Lengte van 181 t/m 190 cm

Lengte van 191 t/m 200 cm

Lengte van 201 t/m 210 cm

Lengte van 211 t/m 220 cm

Lengte van 221 t/m 230 cm

Lengte van 231 t/m 240 cm

Lengte van 241 t/m 250 cm

Lengte van 251 t/m 260 cm

Lengte van 261 t/m 270 cm

Lengte van 271 t/m 280 cm

Lengte van 281 t/m 290 cm

Lengte van 291 t/m 300 cm

! Breedte tot 110 cm (niet van invloed op de prijs).

! Hoogte kloostertafel: 77 cm.

Met 1 kolompot (zie kleine foto)

Artikelnummer:

5600

Afmetingen:

Lengte van 101 t/m 110 cm

Lengte van 111 t/m 120 cm

! Breedte tot 120 cm (niet van invloed op de prijs).

! Hoogte kloostertafel: 77 cm.

*naar eigen wens in te vullen.

Het Maatwerkprogramma biedt een grote veelzijdigheid aan kleuren



U kunt voor het Maatwerkprogramma een keuze maken uit een grote selectie moderne en klassieke kleuren.

Vraag onze adviseur naar een compleet overzicht van de beschikbare kleuren binnen het Maatwerkprogramma.

Grepen en knoppen



Aantal	Artikel + indelingsletter	Bovenblad	Deur	Poot/Plint	Groef: ja/nee	Beslag lade	Beslag deur	Kleur	Geschaapt blad (niet bij kasten)	Slijtranden	Gebruikssporen	
1	D4A	B	B	A	ja	191	191	151	ja	ja	nee	< voorbeeld
Kruis aan wat van toepassing is:		Extra opties t.b.v. kasten: geldt voor artikelnummer:			Extra opties t.b.v. salontafels (standaard prijs): geldt voor artikelnummer:							
		Glasdeuren			Laden onder het bovenblad							
		Glazen schappen			Zonder onderblad							
		Verlichting in combinatie met glazen schappen (meerprijs)			Extra opties t.b.v. wandtafels (standaard prijs): geldt voor artikelnummer:			Zonder onderblad				
De meubelen worden standaard uitgeleverd zoals ze op de tekeningen zijn afgebeeld. Mocht u bijvoorbeeld de draairichting van een deur anders willen, dan kunt u dat bij eventuele opmerkingen aangeven.												
Commissie												
Eventuele opmerkingen												
Klantgegevens		Naam:										
		Plaats:										

Dikte van het bovenblad

- 4 cm dik
- 2,7 cm, zonder aansteekbladen
- 2,7 cm, met aansteekbladen
- 5 cm dik, schuin

Houtsoort

- Genoest eikenhout

Groef

- Met 2 lengtegroeven
- Zonder lengtegroeven

Regel

bij 2,7 cm met aansteekbladen geen regel aangeven.

- 3 cm (alleen mogelijk bij schuin blad 5 cm dik)
- 4 cm
- 5 cm
- 6 cm
- 7 cm
- 8 cm

Afwerking

- Met geschraapt bovenblad
- Zonder geschraapt bovenblad

- Met slijtranden
- Zonder slijtranden

- Met gebruikssporen
- Zonder gebruikssporen

Naam: Commissie:

Plaats: Gevraagde leverweek:

Poot

- 99A (9 x 9 cm; keep 2 cm)
- 1111A (11 x 11 cm; keep 2 cm)
- 1313A (13 x 13 cm; keep 2 cm)
- 1515A (15 x 15 cm; keep 2 cm)

- 99B (9 x 9 cm; keep 1 cm)
- 1111B (11 x 11 cm; keep 1 cm)
- 1313B (13 x 13 cm; keep 1 cm)
- 1515B (15 x 15 cm; keep 1 cm)

- 99C (9 x 9 cm; recht)
- 1111C (11 x 11 cm; recht)
- 1313C (13 x 13 cm; recht)
- 1515C (15 x 15 cm; recht)

- 7575D (7,5 x 7,5 cm; taps)
- 99D (9 x 9 cm; taps)

Pootafstand

bij 2,7 cm met aansteekbladen geen pootafstand aangeven.

- 1 (0,5 cm uit de hoek)
- 2 (2 cm uit de hoek)
- 3 (3 cm uit de hoek)

Artikelnummer:

Afmeting:

Kleur:



Rustiek (genoest) eiken

Rustiek betekent letterlijk 'in zijn natuurlijke toestand gelaten'. Bij rustiek eikenhout betekent dit: hout met noesten, of zoals u wilt kwasten. Het is uniek en karakteristiek in elk opzicht.

Geen enkel stuk hout is gelijk van vorm, structuur en kleur, zodat kleurschakeringen zelfs binnen één meubel onvermijdelijk zijn. Windbarsten, haarscheuren en noesten zijn kenmerken van een natuurproduct en verminderen niet de waarde van het product. De grote open noesten zijn gestopt.

De uiterlijke kenmerken van deze natuurproducten zijn kleur- en nerfvariaties. De massief houten delen kunnen reageren op vochtgehalte en temperatuur. Scheurtjes en naadwerkingen kunnen en mogen om deze redenen optreden en verminderen geenszins de waarde van het product. Voorkom echter wel plotselinge temperatuurverschillen en plaats het meubel niet te dicht bij warmtebronnen of in direct zonlicht.

